



DVBX 2722CI

TV LCD Digitale 22"

Con DVB-T e ingresso CI (Common Interface)
& DVD & USB/SCHEDA



MANUALE UTENTE

Leggere attentamente questo manuale e conservarlo per riferimenti futuri

Contenuto

1	PREFAZIONE		4
2	PRECAUZIONI DI SICUREZZA		4
3	NELLA SCATOLA		6
4	COLLEGAMENTI FRONT. E POST. DELLA TV LCD		7
5	SCHEMI DI INSTALLAZIONE	Collegamento del cavo di alimentazione	8
		Collegamento antenna	8
		Collegamento SCART	9
		Collegamento cavi A/V	9
		Collegamento cavo S-Video	10
		Collegamento cavo VGA	10
		Collegamento CI (Common Interface)	11
		Collegamento cavo HDMI	12
		DVD, USB, SCHEDA	12
6	TELECOMANDO	Istruzioni del telecomando	13
		Preparazione del telecomando	14
7	ACCESSORI		14
8	FUNZ. DELLA TV	Prima installazione	15
		Informazioni TV	16
		Opzioni del menu VIDEO	17
		Opzioni del menu AUDIO	18
		Opzioni del menu Setup / Installazione	18
		Opzioni del menu Orario	22
		Opzioni del menu Funzione	22

9	MODALITA' DTV	<p>Lista canali 25</p> <p>Opzioni lista canali 25</p> <p>Opzioni lista preferiti 25</p> <p>Opzioni ricerca canali 26</p> <p>Menu EPG 28</p>
10	MODALITA' DVD	<p>Funzionamento di base 29</p> <p>Riproduzione MP3/JPEG 29</p> <p>Impostazione delle funzioni generali del DVD 30</p> <p>Setup del sistema 30</p> <p>Impostazione lingua 33</p> <p>Impostazione audio 34</p> <p>Impostazione Dolby Digital 35</p> <p>Lettore schede e memorie USB 35</p>
11	RISOLUZIONE PROBLEMI E CONSIGLI	<p>36</p>
12	DATI TECNICI	<p>37</p>

PREFAZIONE

Grazie per avere acquistato questa TV! Si prega di leggere attentamente il manuale prima di mettere in funzione la TV. Assicurarsi che la TV non sia stata danneggiata nel trasporto. Nel caso in cui la TV sia danneggiata, non proseguire con l'installazione e contattare il rivenditore. Controllare che tutti gli accessori corrispondano a quelli in dotazione del modello.

PRECAUZIONI DI SICUREZZA

Preparativi



Posizionare la TV su una superficie stabile.



Non posare alcun oggetto sulla TV.

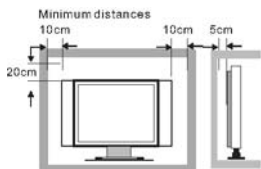

Attenersi alle istruzioni per il fissaggio fornite o suggerite dal produttore. Non ostruire o coprire le aperture di ventilazione della TV.



Se si utilizza un supporto da parete, controllare che sia ben fissato.



Cavi di collegamento

Il cavo di alimentazione e gli altri cavi devono essere raccolti e protetti per impedire che siano di inciampo e provochino la caduta della TV.

Fonti di calore e umidità



Tenere la TV all'asciutto e lontana dall'umidità.

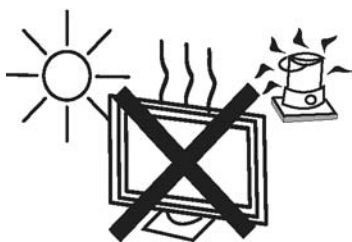

Tenere la TV lontana dalle fonti di calore.

Pulizia e manutenzione

Disconnettere la TV prima di pulirla. Per pulire la TV non usare solventi o liquidi.

Pulire la TV soltanto con un panno morbido e asciutto.



Nel caso di guasti, usare soltanto i pezzi di ricambio suggeriti dal fornitore.

Usare pezzi di ricambio non adatti comporta il rischio di shock elettrici, cortocircuiti, incendi e altri incidenti.



Periodi di inutilizzo e temporali

Disconnettere la TV nel caso in cui non venga utilizzata per lunghi periodi, così come durante i temporali.

NELLA SCATOLA



TV LCD



Telecomando

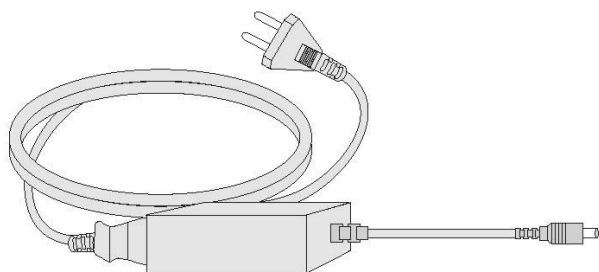

**Adattatore e cavo di
alimentazione**



Manuale utente

COLLEGAMENTI FRONTALI E POSTERIORI DELLA TV LCD

Vista frontale



1. ▲ APRI/CHIUDI in modalità DVD;
2. ▶◀ PLAY/PAUSA in modalità DVD;
3. Premere "INPUT" per selezionare il segnale in entrata;
4. Premere "MENU" per far apparire il menu principale sullo schermo;
5. Premere "VOL+" o "VOL-" per aumentare o diminuire il volume;
6. Premere "CH+" o "CH-" per eseguire la scansione dei canali;
7. Premere il tasto "STANDBY" per attivare o disattivare la modalità stand-by.

Vista posteriore e collegamenti di controllo



1. DC IN: Ingresso alimentazione DC;
2. HDMI: Collegamento all'uscita HDMI del lettore DVD;
3. VGA: Collegamento all'uscita PC-RGB del PC;
4. SCART: Collegamento all'uscita SCART del videoregistratore o del lettore DVD;
5. S-VIDEO: Collegamento all'uscita S-VIDEO del lettore DVD o del videoregistratore;
6. V-L-R Collegamento all'uscita Video Composito del lettore DVD o del videoregistratore;
7. AUDIO IN: Collegamento all'uscita Audio del PC;
8. PHONE: Presa cuffia;
9. RF: Collegamento antenna;
10. COAX OUT: Uscita audio digitale coassiale;
11. CI PORT: Slot Common Interface.



SCHEMI DI INSTALLAZIONE

Collegamento del cavo di alimentazione

1. Collegare il cavo di alimentazione correttamente come indicato.
2. Premere l'interruttore POWER per accendere la TV LCD. La spia di accensione sul pannello frontale si illumina in verde.



Collegamento antenna

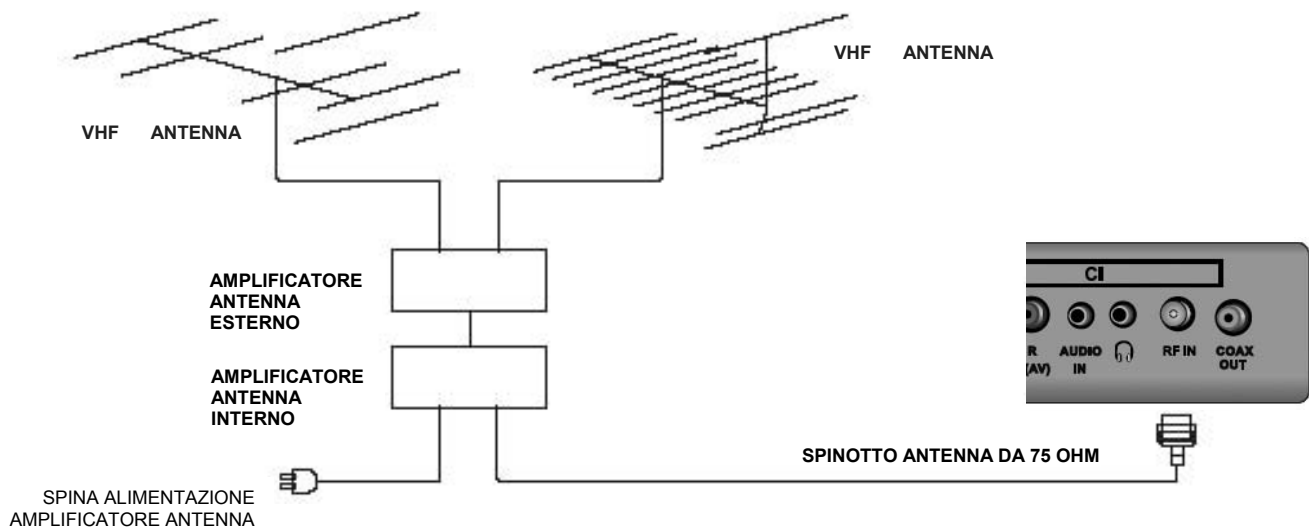

Per assicurare immagini e suoni di qualità, deve essere installato un sistema antenna TV. I sistemi antenna, come mostrato sopra, sono disponibili presso i rivenditori di apparecchi e dispositivi per TV, i quali forniranno l'assistenza per la corretta installazione e il corretto collegamento. Dopo l'installazione, inserire la spinotta dell'antenna da 75 ohm nella presa dell'antenna come indicato sopra.

Collegamento SCART

Collegare la presa SCART dell'apparecchio video esterno alla presa SCART sul pannello posteriore, utilizzando un cavo SCART.

Retro della TV

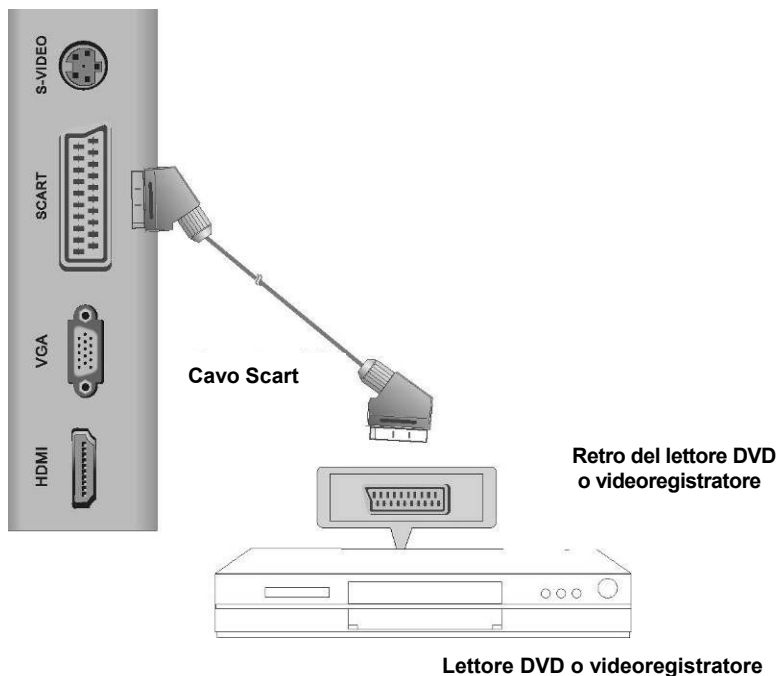

Collegamento cavi A/V

Collegare l'uscita VIDEO e AUDIO del lettore DVD o del videoregistratore alle prese VIDEO e AUDIO della TV utilizzando un cavo RCA. Accoppiare i colori delle prese: Il Video è giallo, l'Audio di sinistra è bianco, l'Audio di destra è rosso. Selezionare la sorgente in entrata tramite il tasto SOURCE del telecomando.

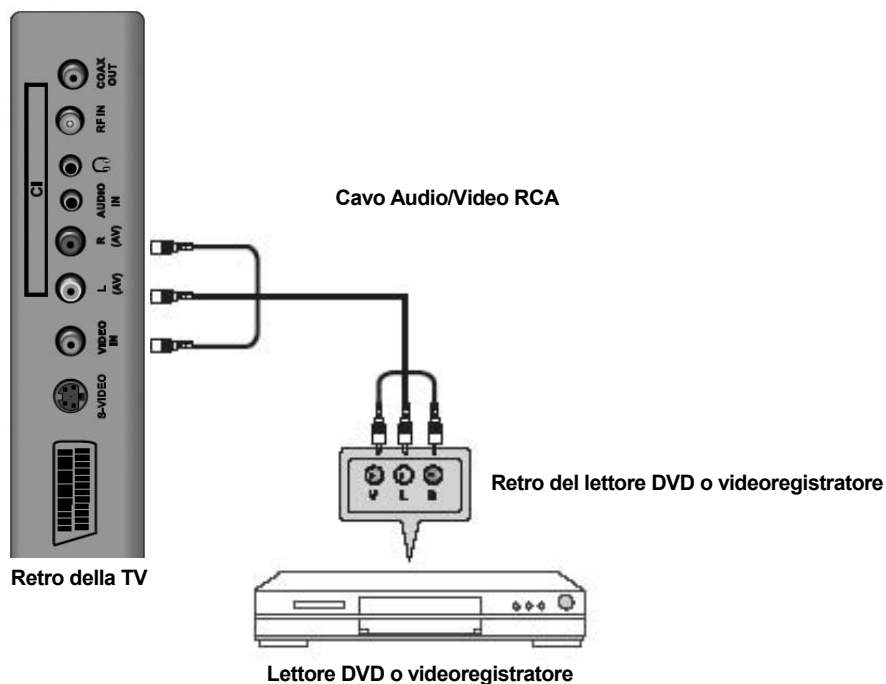

Collegamento cavo S-Video

Collegare l'uscita S-VIDEO del lettore DVD o del videoregistratore all'ingresso S-VIDEO della TV. Utilizzando questo ingresso la qualità dell'immagine è migliore, se paragonata al normale collegamento di un videoregistratore all'ingresso video.

Collegare l'uscita Audio del lettore DVD o del videoregistratore alla presa Audio della TV utilizzando un cavo RCA. Selezionare la sorgente in entrata S-VIDEO tramite il tasto SOURCE del telecomando.

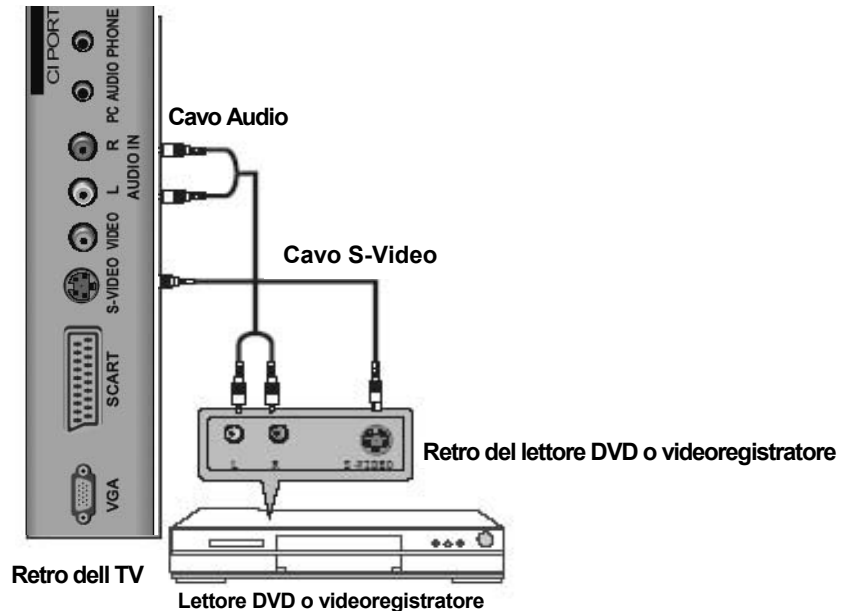

Collegamento cavo VGA

Collegare l'uscita RGB del PC alla presa VGA della TV. Collegare l'uscita AUDIO del PC alla presa PC AUDIO della TV. Selezionare la sorgente PC-RGB in entrata tramite il tasto SOURCE sul telecomando.

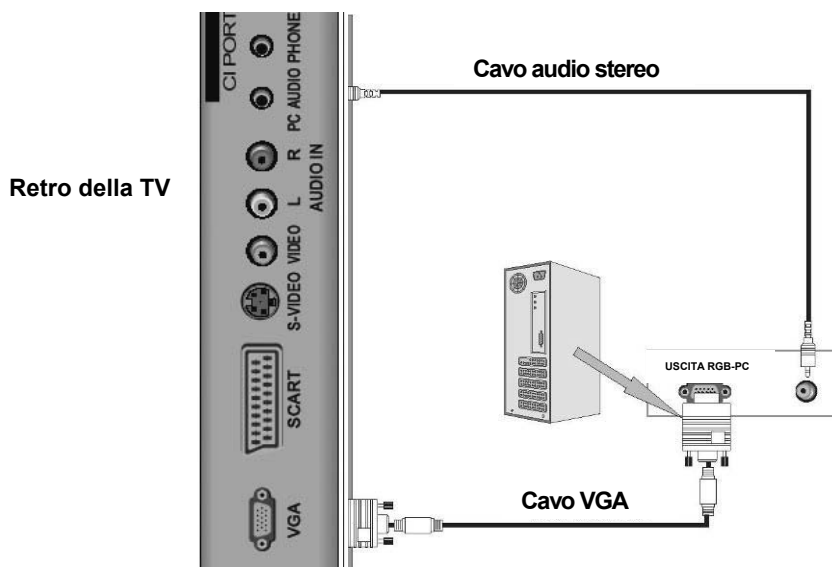

C.I. (INTERFACCIA COMUNE)

Per ricevere segnali DTV codificati (Pay per view) sono necessari un modulo CAM e una Smart Card fornita dal distributore del servizio.

Inserire a fondo il modulo CAM specificato contenente una Smart Card nel vano Interfaccia Comune seguendo le apposite guide fino all'attivazione del tasto di rilascio. Se il tasto di rilascio non si attiva significa che il modulo CAM è stato inserito nel verso errato. **NON FORZARE L'INSERIMENTO PER NON DANNEGGIARE L'ALLOGGIAMENTO DEL MODULO CAM.** Per rimuovere il modulo CAM premere sul tasto di rilascio.

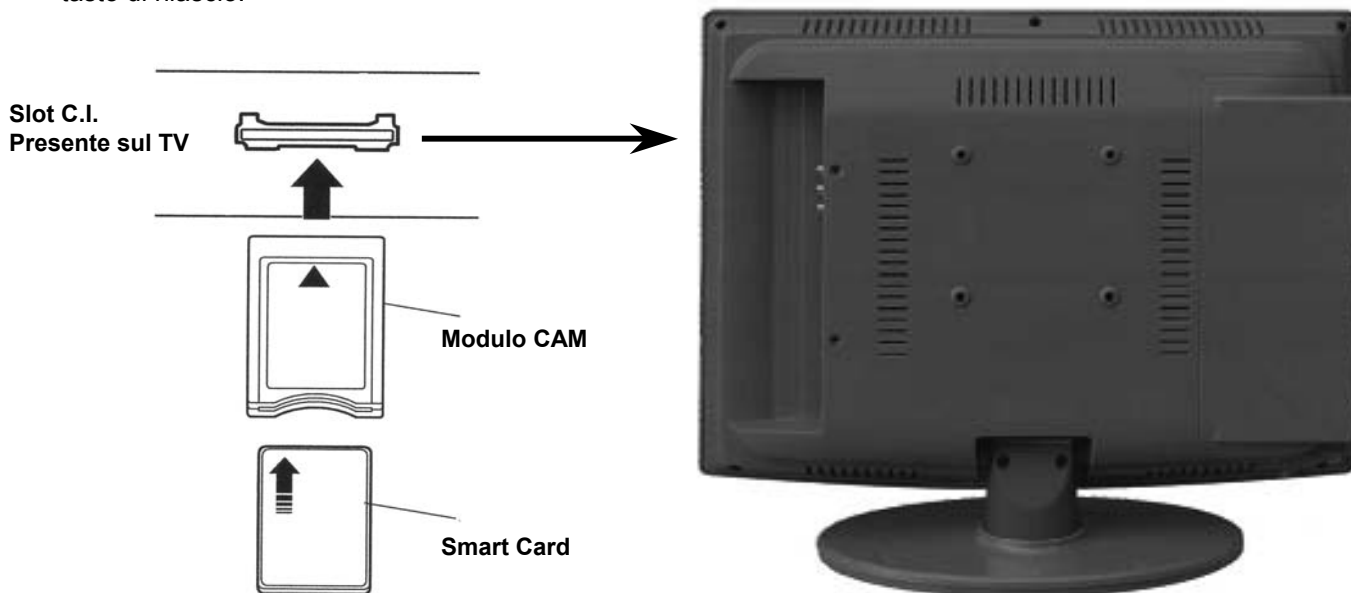

Anche se i tipi di modulo CAM possono variare a seconda del fabbricante, ciascun modulo CAM supporta un certo tipo di sistema di codifica. Questo TV LCD supporta moduli CAM creati per funzionare con lo standard DVB. Rivolgersi al fornitore del servizio per il tipo di modulo CAM corretto.

Si prega di notare che una Smart Card può funzionare per un solo fornitore di servizi e quindi solo per una specifica gamma di canali.



ATTENZIONE:

- **Spegnete il TV LCD prima di inserire o rimuovere un modulo CAM. Inserendo o rimuovendo il modulo CAM mentre l'apparecchio è acceso, si può danneggiare il modulo o la Smart.**
- **Non inserire e rimuovere spesso il modulo CAM dall'apparecchio, si potrebbero provocare danni ai connettori**

NOTE:

Dopo aver inserito una Card, lasciarla sempre nel vano. Non rimuoverla dal terminale se non viene richiesto. Per esempio, la Card deve essere nel vano quando il fornitore del servizio vuole scaricare nuove informazioni sulla Smart Card.

Una volta confermato l'acquisto di un evento occorre attendere diversi secondi prima della visione.

Il modulo CAM non è supportato in tutti i paesi. Verificare con il proprio rivenditore autorizzato.

I moduli CAM e le Smart Card non sono disponibili da TREVI ne di serie ne come accessori opzionali.

AVVERTENZA: In ragione della continua evoluzione delle tecnologie di trasmissione Digitali, TREVI non garantisce la totale compatibilità della connessione C.I. (Interfaccia Comune) per tutti i sistemi di trasmissione.

Collegamento cavo HDMI

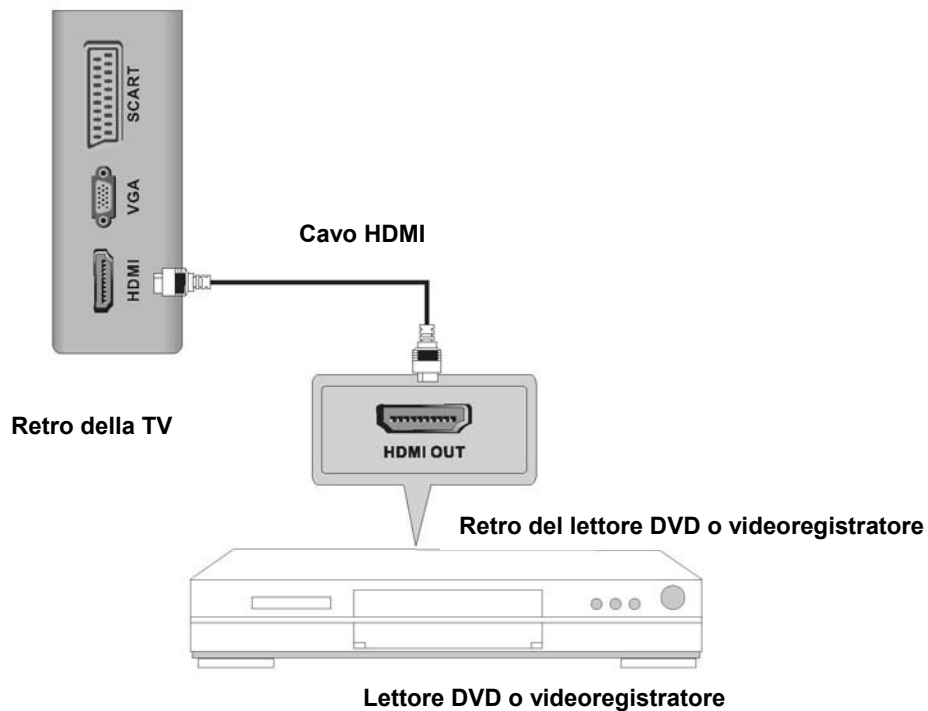

Collegare l'uscita HDMI del lettore DVD alla presa HDMI della TV. Selezionare la sorgente in entrata HDMI tramite il tasto SOURCE del telecomando.

DVD, USB, SCHEDA



TELECOMANDO

Istruzioni del telecomando



1. **STANDBY**: Accende o spegne la TV LCD.
2. **EJECT/AUTO**: Espulsione disco DVD / Autoconfigurazione (per collegamento a pc).
3. **TASTI NUMERICI**: Premere 0-9 per selezionare direttamente un canale mentre si sta guardando la TV.
4. **2-1**: Premere questo tasto per selezionare un canale a più numeri, ad es. 2-1.
5. **◀**: Ritorno al precedente canale visualizzato.
6. **TITLE**: Premere per accedere al menu del titolo del disco DVD.
7. **MUTE**: Premere per disattivare l'audio. Premere di nuovo o premere V+ per riattivare l'audio della TV.
8. **VOL+/VOL-**: Premere per aumentare/diminuire il volume.
9. **CH+/CH-**: Premere per eseguire la scansione dei canali.
10. **DISPLAY**: Premere per visualizzare la sorgente e le informazioni del canale.
11. **TASTI ▲ / ▼ / ◀ / ▶ / ENTER**: Permette di navigare tra i menu sullo schermo e regolare le impostazioni di sistema in base alle preferenze.
12. **LCD MENU**: Visualizza il menu principale del TV.
13. **DVD SETUP/EXIT**: Visualizza il menu principale del DVD / Permette di uscire dal menu principale.
14. **INPUT**: Premere per selezionare la sorgente in entrata.
15. **P.MODE**: Premere ripetutamente per scorrere le modalità di immagine video disponibili.
16. **S.MODE**: Premere ripetutamente per scorrere le modalità audio disponibili.
17. **SLEEP**: Permette di selezionare l'intervallo di tempo precedente lo spegnimento automatico del televisore.
18. **FAV/■**: Premere per visualizzare la lista dei canali DVB-T preferiti / PLAY/PAUSA in modalità DVD.
19. **FAV/■**: Premere per passare al canale preferito precedente / Premere per fermare la riproduzione del DVD.
20. **FAV/■**: Premere per passare al canale preferito successivo / Premere per l'avanzamento lento durante la riproduzione del DVD.
21. **EPG**: Premere per avviare la Guida Elettronica dei Programmi.
22. **ASPECT**: Premere ripetutamente per scorrere i formati video disponibili.
23. **NICAM**: Premere per selezionare le modalità NICAM.
24. **LANG/AUDIO**: Mostra l'elenco delle lingue audio disponibili per il canale corrente / Premere per selezionare le lingue disponibili in modalità DVD.
25. **INDEX/◀**: Ritorno alla pagina principale del Teletext / Indietro veloce in modalità DVD.
26. **SIZE/▶**: Cambia il formato dell'immagine del Teletext / Avanti veloce in modalità DVD.
27. **GOTO**: Premere per accedere ad un particolare periodo della riproduzione DVD.
28. **SUBTITLE**: Premere per visualizzare i sottotitoli nei canali DVB-T / Premere per attivare i sottotitoli del disco DVD.
29. **TEXT/◀**: Premere per passare dalla modalità TV/DTV alla modalità Teletext e viceversa / Passaggio alla traccia precedente in modalità DVD.
30. **HOLD/▶**: Premere per bloccare la pagina corrente del Teletext / Passaggio alla traccia successiva in modalità DVD.
31. **REVEAL/ANGLE**: Mostra o nasconde le parole nascoste del Teletext / Seleziona diversi punti di vista di alcune scene o passaggi del disco DVD durante la riproduzione.
32. **D.DISP**: Visualizza le informazioni correnti del disco DVD.
33. **TASTO ROSSO**: Premere per passare dai canali TV a quelli Radio e viceversa in modalità DVB-T / Premere per programmare la riproduzione in modalità DVD.
34. **TASTO VERDE**: Attiva la funzione Intro per i CD audio.
35. **TASTO GIALLO**: Attiva la ripetizione della riproduzione del disco DVD.
36. **TASTO BLU**: Attiva la ripetizione da un punto A a un punto B della riproduzione del disco DVD.
37. **D.MENU**: Premere per accedere al menù principale del disco DVD.
38. **SUBPAGE/ZOOM**: Sottopagina del Teletext / Zomm in/out del disco DVD.

Preparazione del telecomando

1. Aprire lo sportellino;
2. Inserire le batterie di tipo AAA (non incluse nella confezione). Nel corso dell'inserimento delle batterie, assicurarsi della polarità corretta secondo i contrassegni "+" e "-" sulle batterie e all'interno del vano stesso delle batterie ;
3. Chiudere lo sportellino del vano batterie.

Per impedire la fuoriuscita di liquidi dalle batterie, che possono provocare irritazioni o danneggiare il telecomando attenersi alle seguenti istruzioni:

1. Installare tutte le batterie correttamente come indicato sul telecomando.
2. Non utilizzare batterie di tipo diverso: (VECCHIE e NUOVE o ZINCO-CARBONE e ALCALINE, ecc.).
Rimuovere le batterie se il telecomando non è utilizzato per lungo tempo.

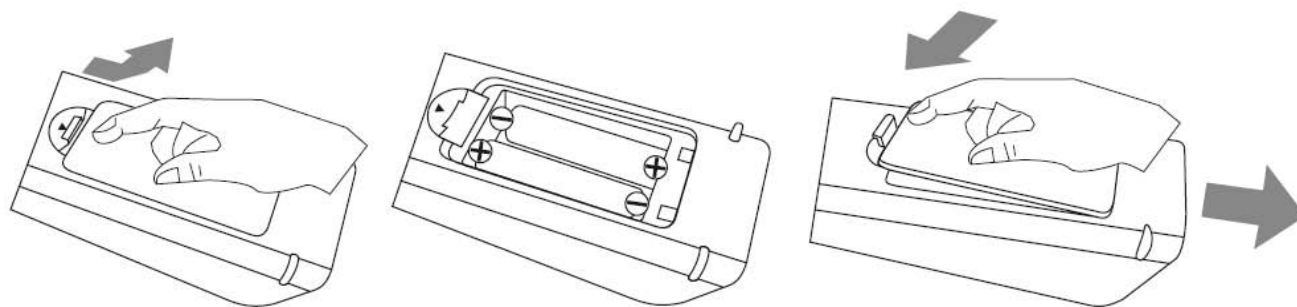

ACCESSORI

1. Telecomando;
2. Manuale utente.

Funzionamento della TV



Il display OSD mostrato in questo manuale potrebbe essere diverso da quello che appare sulla vostra TV. Le immagini fornite servono solo come esempi.

Prima installazione

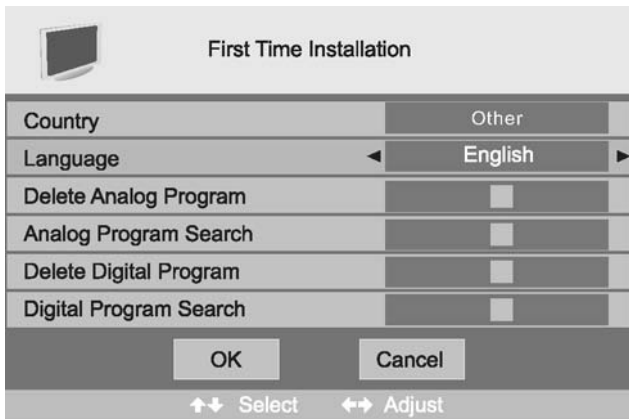

Se questa è la prima volta che la TV viene messa in funzione, e non sono presenti programmazioni nella memoria della TV, sullo schermo viene visualizzato il menu **Prima Installazione**.

Paese

Premere i tasti ▼ / ▲ e quindi ◀ / ▶ per selezionare il proprio paese.

Lingua

Premere i tasti ▼ / ▲ e quindi ◀ / ▶ per selezionare la lingua del display OSD.

Cancella Programmi Analogici

Premere i tasti ▼ / ▲ e quindi ◀ / ▶ per selezionare se cancellare tutti i programmi analogici.

Ricerca Programmi Analogici

Premere i tasti ▼ / ▲ e quindi ◀ / ▶ per avviare la ricerca dei programmi analogici.

Cancella Programmi Digitali

Premere i tasti ▼ / ▲ e quindi ◀ / ▶ per selezionare se cancellare tutti i programmi digitali.

Ricerca Programmi Digitali

Premere i tasti ▼ / ▲ e quindi ◀ / ▶ per avviare la ricerca dei programmi digitali.

Dopo aver impostato i dati, selezionare ENTER per terminare la prima installazione, oppure selezionare Cancel per uscire da questo menu.

Se la prima installazione viene cancellata, alla seguente accensione verrà ricordato di effettuare la prima installazione.

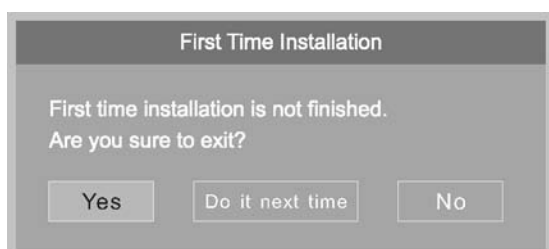

Informazioni TV

Informazioni sul programma

Premere il tasto **DISPLAY** per visualizzare le informazioni sul programma.



1. Numero del programma attuale.
2. Sistema di colore del programma attuale. Può essere impostato nel menu **Ricerca Manuale** (sintonizzazione manuale), nel menu **SETUP**.
3. Nome del programma attuale.
4. Rinominazione del programma attuale. Il nome può essere attribuito nel menu **Ricerca Manuale**, nel menu **SETUP**.
5. Sistema audio del programma attuale. Può essere impostato nel menu **Ricerca Manuale**, nel menu **SETUP**.
6. Modalità NICAM del programma attuale.

 Se l'icona della modalità NICAM è rossa, significa che il programma attuale supporta più segnali NICAM che possono essere selezionati tramite il tasto **NICAM**.

Qui di seguito vengono indicate le modalità NICAM e le relative icone:



Opzioni del menu VIDEO

Premere il tasto **MENU** sul pannello frontale oppure **LCD MENU** sul telecomando per visualizzare il menu principale.

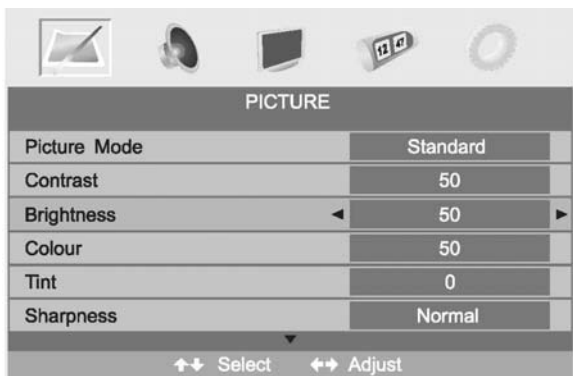

1. Premere il tasto ◀ / ▶ per selezionare **IMMAGINE** nel menu principale.
2. Premere il tasto ▼ / ▲ per selezionare l'opzione che si desidera regolare nel menu **IMMAGINE**.
3. Premere il tasto ◀ / ▶ per effettuare l'impostazione.
4. A regolazione completata, premere il tasto **LCD MENU** per tornare al menu precedente o **EXIT** per uscire dal menu principale.

IMMAGINE

Selezionare Modo Immagine nel menu **IMMAGINE**. Modalità immagine disponibili: Standard, Personale, Film, Sport, Leggero, Gioco. Modificando il valore di contrasto, luminosità, colore, tonalità, nitidezza o temperatura del colore nel menu immagine, la modalità immagine verrà automaticamente impostata su "Personale". E' possibile selezionare la modalità immagine direttamente premendo il tasto **PMODE**.

SUGGERIMENTO: Per selezionare direttamente la Modalità Immagine premere il tasto **PMODE** del telecomando.

Contrasto

Premere il tasto ▼ / ▲ e utilizzare ◀ / ▶ per regolare il contrasto dell'immagine.



Dopo avere impostato il valore desiderato, premere il tasto **LCD MENU** per ritornare al MENU precedente.

Luminosità

Premere il tasto ▼ / ▲ e quindi ◀ / ▶ per regolare la luminosità dell'immagine.

Colore

Premere il tasto ▼ / ▲ e quindi ◀ / ▶ per regolare la saturazione del colore.

NOTA: Questa opzione non è attiva in modalità PC ed è pertanto visualizzata in grigio.

Tinta

Premere il tasto ▼ / ▲ e quindi ◀ / ▶ per regolare la tonalità del colore.

Nitidezza

Premere ◀ / ▶ per selezionare il livello di nitidezza del proprio televisore. Livelli di nitidezza disponibili: Normal, Sharp, Sharpest, Softest, Soft (normale, medio, elevato, minimo, basso).

Temperatura Colore

Selezionare il tipo di temperatura del colore ottimale per i propri occhi tra Normal, Warm e Cold (normale, caldo e freddo).

NOTA: Questa opzione è disponibile solo in modalità PC.

DNR (Digital Noise Reduction – Riduzione digitale del disturbo)

Se il segnale di ricezione è debole, è possibile selezionare l'opzione DNR per ridurre il livello di disturbo video, scegliendo tra Spento, Basso, Medio e Alto.

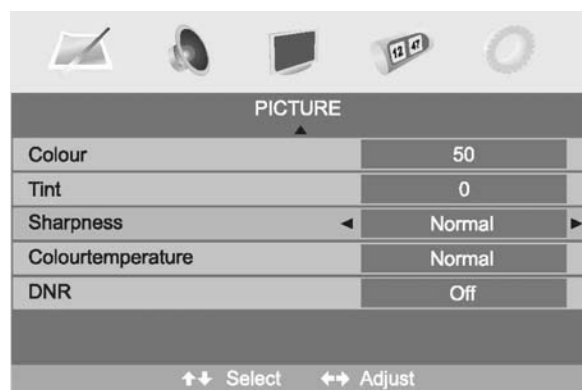

Opzioni del menu AUDIO

Premere il tasto **MENU** sul pannello frontale oppure **LCD MENU** sul telecomando per visualizzare il menu principale.



1. Premere il tasto ◀ / ▶ per selezionare **AUDIO** nel menu principale.
2. Premere il tasto ▼ / ▲ per selezionare l'opzione che si desidera regolare nel menu **AUDIO**.
3. Premere il tasto ◀ / ▶ per effettuare la regolazione.
4. A regolazione completata, premere il tasto **LCD MENU** per tornare al menu precedente o **EXIT** per uscire dal menu principale.

Volume:

Premere il tasto ▼ / ▲ e quindi ◀ / ▶ per regolare il volume.



Dopo avere impostato il valore desiderato, premere il tasto **LCD MENU** per ritornare al MENU precedente.

Modo Audio

Selezionare Modo Audio nel menu AUDIO. Modalità audio disponibili: Personale, Voce, Musica, Teatro. Modificando il valore di Bassi e Alti nel menu audio, la modalità verrà impostata automaticamente su "Personale". E' possibile selezionare la modalità audio direttamente premendo il tasto **S.MODE**.

SUGGERIMENTO: Per accedere direttamente a Sound Mode premere il tasto **S.MODE** del telecomando.

Bassi

Premere il tasto ▼ / ▲ e utilizzare ◀ / ▶ per aumentare o diminuire il livello dei suoni più bassi.

Alti

Premere il tasto ▼ / ▲ e utilizzare ◀ / ▶ per aumentare o diminuire il livello dei suoni più alti.

Bilanciamento

Premere il tasto ▼ / ▲ e utilizzare ◀ / ▶ per regolare il bilanciamento dell'audio tra gli altoparlanti.

Opzioni del menu Setup / Installazione

Premere il tasto **MENU** sul pannello frontale oppure **LCD MENU** sul telecomando per visualizzare il menu principale.



1. Premere il tasto ◀ / ▶ per selezionare **INSTALLAZIONE** nel menu principale.
2. Premere il tasto ▼ / ▲ per selezionare l'opzione che si desidera regolare nel menu **INSTALLAZIONE**.
3. Premere il tasto ◀ / ▶ per effettuare la regolazione.
4. A regolazione completata, premere il tasto **LCD MENU** per ritornare al menu precedente o premere il tasto **EXIT** per uscire dal menu principale.

Paese

Questa opzione consente di selezionare il paese.

Ricerca Automatica

Questa opzione consente di sintonizzare in modo automatico i canali.

NOTA: Prima di avviare la sintonizzazione automatica, è necessario selezionare il paese in cui ci si trova, tramite l'opzione **PAESE**.



Premere il tasto **ENTER** per avviare la sintonizzazione automatica.



Premere il tasto **LCD MENU** per interrompere la sintonizzazione automatica e uscire dal menu OSD.

Ricerca Manuale

Questa opzione consente di sintonizzare manualmente i canali.

N.B.: Prima di avviare la sintonizzazione manuale, è necessario selezionare il paese in cui ci si trova, tramite l'opzione **PAESE** nel menu **INSTALLAZIONE**.

1. Premere ◀ / ▶ per selezionare Ricerca Manuale nel menu **INSTALLAZIONE**.
2. Premere ▼ / ▲ per effettuare la selezione, il menu Ricerca Manuale verrà visualizzato sullo schermo.



Programma

Numero del programma attuale. Premere ◀ / ▶ per selezionare il programma successivo o precedente.

Sistema Audio

Premere ◀ / ▶ per selezionare il sistema audio corrispondente, ad es. BG, I, DK, L/L'. In Italia si usa il sistema BG.

Sistema Colore

Premere ◀ / ▶ per selezionare il sistema colore corrispondente, ad es. PAL, SECAM, Auto. In Italia si usa il sistema PAL.

Nome Programma

Questa opzione consente di nominare i canali. In seguito sarà possibile modificare ulteriormente questi nomi.

1. Selezionare il canale da rinominare.
2. Premere ▼ / ▲ per selezionare Nome Programmal nel menu INSTALLAZIONE.
3. Premere ▼ / ▲ per effettuare la selezione. Il menu Nome Programma verrà visualizzato come segue:

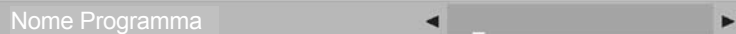

4. Inserire i numeri direttamente con i tasti numerici o premere ▼ / ▲ per selezionare le lettere.
5. Premere ◀ / ▶ per spostare il cursore.
6. Premere i tasti **ENTER, LCD MENU** o **EXIT** per confermare e tornare al menu precedente.

AFT (Auto Fine Tune – Sintonia fine automatica)

Alcuni canali potrebbero non essere sintonizzati in maniera ottimale, a causa della debolezza del segnale o di un'errata configurazione dell'antenna. La funzione AFT permette di effettuare una sintonizzazione fine del canale selezionato (la frequenza del canale corrisponde a quella impostata in **Ricerca Manuale**).

Ricerca manuale



Questa opzione permette di:

1. Impostare la frequenza del canale per l'opzione AFT.
2. Avviare la sintonizzazione automatica da questa frequenza, premendo il tasto ▶ per più di 3 secondi.

Modifica Programmi – Lista canali

Questa funzione consente di ordinare i programmi TV in base alle proprie preferenze, come indicato di seguito:

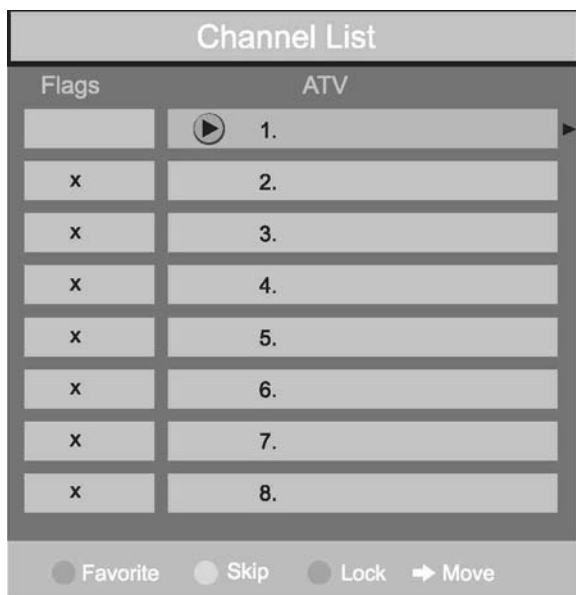

Channel List	
Flags	ATV
	▶ 1. ▶
x	2.
x	3.
x	4.
x	5.
x	6.
x	7.
x	8.

● Favorite ● Skip ● Lock ➔ Move

1. Premere ▼ / ▲ per selezionare Modifica Programmi nel menu INSTALLAZIONE.
2. Premere ◀ | ▶ per entrare nel sottomenu, verrà visualizzata una lista dei canali.
3. Premere ▼ / ▲ per posizionarsi sul canale che si desidera spostare.
4. Premere ▶ per selezionare il canale che si desidera spostare.
5. Premere ▼ / ▲ per selezionare la nuova destinazione del canale.
6. Premere ▶ per confermare la nuova destinazione del canale.
7. Premere **LCD MENU** per tornare al menu precedente o premere **EXIT** per uscire.

Menu **INSTALLAZIONE** dell'ingresso VGA (per impostare la posizione dell'immagine PC):

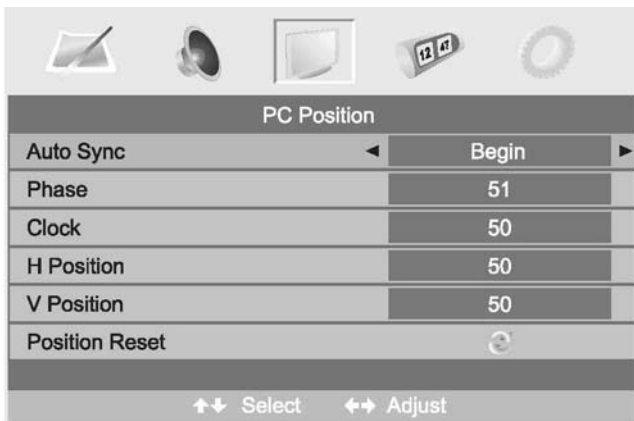

Menu **INSTALLAZIONE** dell'ingresso HDMI (per impostare la posizione dell'immagine HDMI):

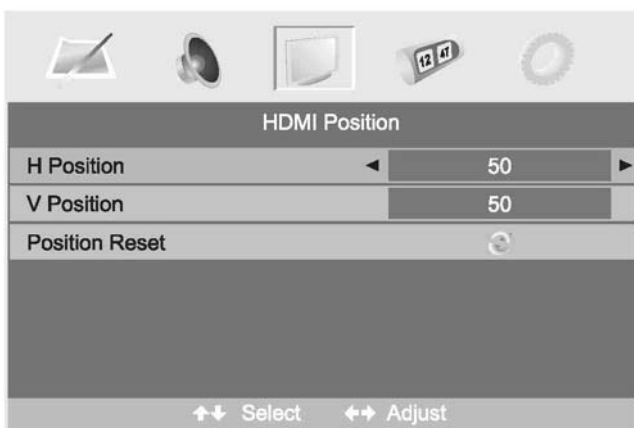

Opzioni del menu Orario

Premere il tasto **MENU** sul pannello frontale oppure **LCD MENU** sul telecomando per visualizzare il menu principale.



1. Premere il tasto ◀ / ▶ per selezionare ORARIO nel menu principale.
2. Premere il tasto ▼ / ▲ per selezionare l'opzione che si desidera regolare nel menu ORARIO.
3. Premere il tasto ◀ / ▶ per effettuare la regolazione.
4. A regolazione completata, premere il tasto LCD MENU per tornare al menu precedente o EXIT per uscire dal menu principale.

Spegnimento automatico

Selezionare l'intervallo di tempo dopo il quale la TV entra automaticamente nella modalità standby. Il timer può essere impostato sui seguenti intervalli: 0 min, 15 min, 30 min, 45 min, 60 min, 75 min, 90 min, 105 min, 120 min. Il tempo di spegnimento può essere impostato anche premendo ripetutamente il tasto **SLEEP**.

OSD Tempo

E' possibile selezionare la durata della permanenza dei menu sullo schermo, secondo i seguenti intervalli: 5 sec, 10 sec, 15 sec, 20 sec, 25 sec, 30 sec.

Opzioni del menu Funzione

Premere il tasto **MENU** sul pannello frontale oppure **LCD MENU** sul telecomando per visualizzare il menu principale.

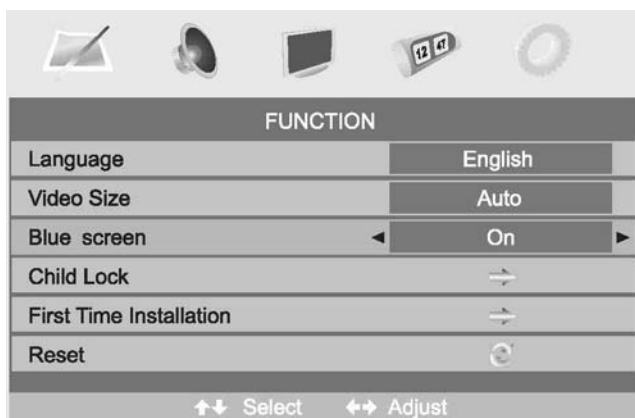

1. Premere il tasto ◀ / ▶ per selezionare FUZIONE nel menu principale.
2. Premere il tasto ▼ / ▲ per selezionare l'opzione che si desidera regolare nel menu FUNZIONE.
3. Premere il tasto ◀ / ▶ per effettuare la regolazione.
4. A regolazione completata, premere il tasto **LCD MENU** per tornare al menu precedente o **EXIT** per uscire dal menu principale.

Lingua

Premere ◀ / ▶ per selezionare la lingua dell'OSD.

Formato Video

Questa opzione consente di selezionare il formato di visualizzazione più adatto in base alle esigenze.

NOTA: il formato di visualizzazione disponibile può variare in base al segnale in ingresso.

Schermo Blu

Questa opzione consente di attivare o disattivare lo sfondo blu. Se viene selezionato "Acceso" la funzione è attiva e lo schermo diventerà blu non appena il segnale diventa debole o assente.

Blocco Bambini

Premere ENTER o il tasto ► per impostare la sicurezza bambini.

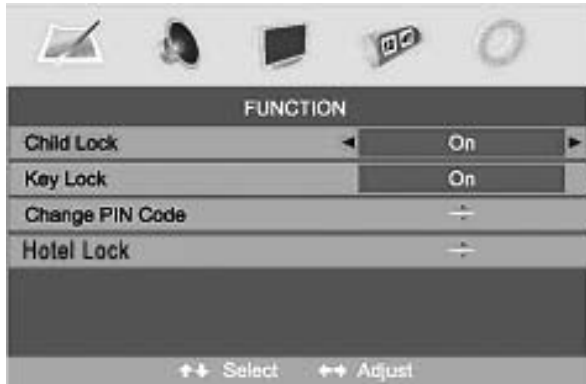

Blocco Bambini

Premere ENTER o il tasto ► per impostare la sicurezza bambini.

Blocco Tasti

Premere ENTER o il tasto ► per impostare il blocco tasti.

Cambiare codice PIN

Premere il tasto ► per accedere al menu di modifica del codice PIN. Il codice PIN di fabbrica è 000000.

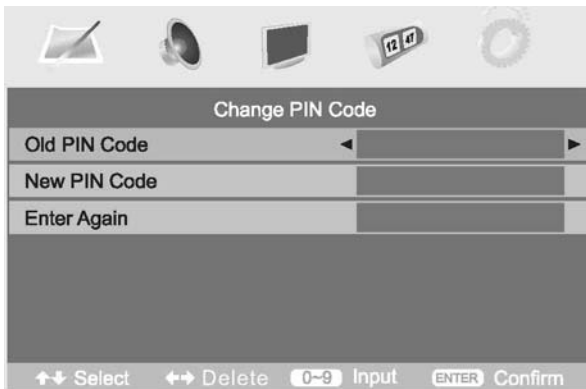

Vecchio codice PIN

Inserire il vecchio codice PIN tramite i tasti numerici da 0 a 9. Non sarà possibile modificare il codice PIN se non viene inserito correttamente il vecchio codice.

Nuovo codice PIN

Inserire il nuovo codice PIN tramite i tasti numerici da 0 a 9.

Conferma

Digitare nuovamente il nuovo codice PIN per confermarlo.

Blocco Hotel

Premere il tasto ► per accedere al menu di modifica del blocco HOTEL.

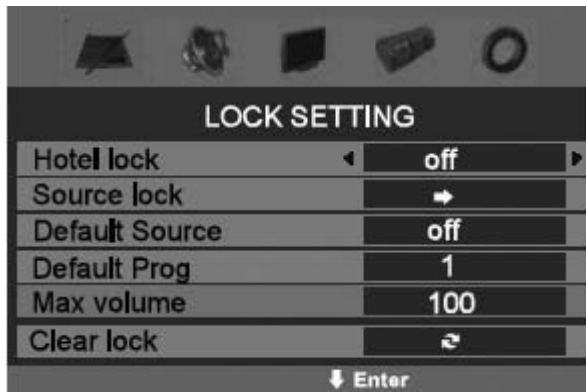

Blocco Hotel

Premere i tasti ◀ / ▶ per attivare o meno la funzione Blocco Hotel, se questa funzione è impostata su Spento, le funzioni sottostanti saranno inattive.

Blocco Sorgente

Premere il tasto **ENTER** o ► per entrare nella lista delle sorgenti bloccate, e selezionare la sorgente da bloccare.

Sorgente predefinita

Premere i tasti ◀ / ▶ per selezionare la sorgente predefinita del televisore, cioè la sorgente che si visualizza all'accensione. Si può eliminare questa funzione selezionando OFF.

Canale predefinito

Premere i tasti ◀ / ▶ per selezionare il canale predefinito del televisore. cioè il canale che si visualizza all'accensione.

Volume massimo

Premere i tasti ◀ / ▶ per impostare il volume massimo del televisore.

Disinserire blocco

Premere il tasto **ENTER** o ► per cancellare tutte le funzioni di bloccaggio di questo menu, tutti i bloccaggi verranno impostati su **OFF**.

Prima Installazione

Premere il tasto ► per accedere al menu prima installazione, descritto a pagina 15.

Inizializzazione

Premere il tasto **ENTER** o ► per ripristinare le impostazioni predefinite del costruttore.

Modalità DTV

Lista Canali

Opzioni lista canali

Premere il tasto **ENTER** per accedere alla lista dei canali, quindi premere ▼ / ▲ per selezionare il canale che si desidera visualizzare.

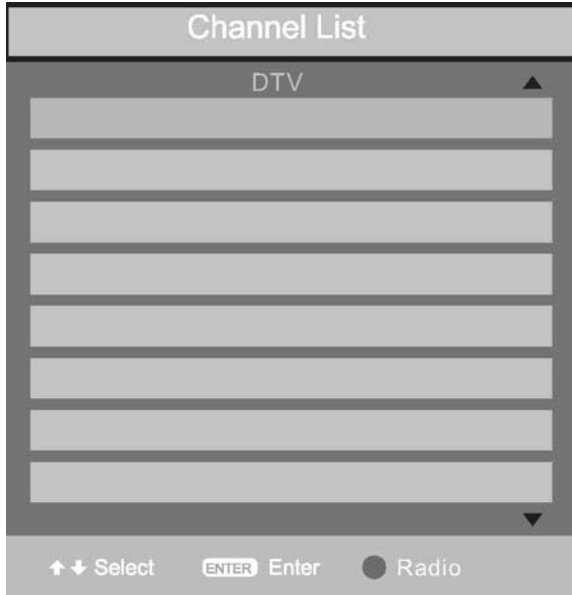

Opzioni lista preferiti

Premere il tasto **FAV** per accedere alla lista dei preferiti, poi premere ▼ / ▲ per selezionare il canale che si desidera visualizzare.

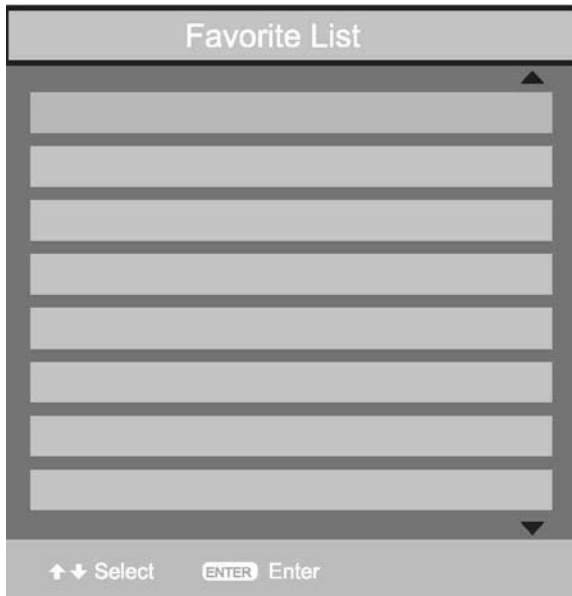

NOTA: Solo i canali impostati come FAV nel menu Modifica Programmi vengono visualizzati nella lista preferiti.

Opzioni ricerca canali

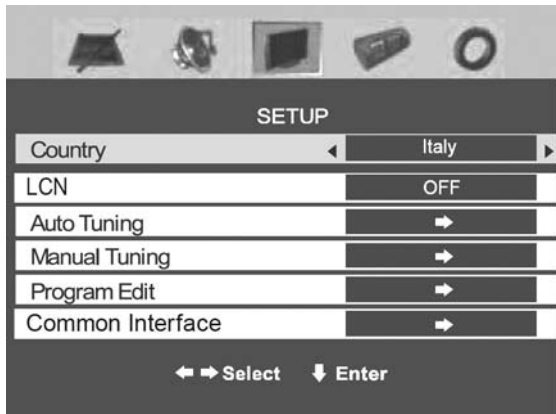

1. Premere il tasto ◀ / ▶ per selezionare **INSTALLAZIONE** nel menu principale.
2. Premere il tasto ▼ / ▲ per selezionare l'opzione che si desidera regolare nel menu **INSTALLAZIONE**.
3. Premere il tasto ◀ / ▶ per effettuare la regolazione.
4. A regolazione completata, premere il tasto **LCD MENU** per ritornare al menu precedente o premere il tasto **EXIT** per uscire dal menu principale.

Paese

Questa opzione consente di selezionare il paese.

LCN

Questa opzione consente di attivare/disattivare la funzione LCN (Logical Channel Number). Tale funzione, se attivata, assegna la numerazione dei canali sintonizzati automaticamente in base ad uno standard nazionale.

NOTA: Quando la funzione LCN è attivata non è possibile modificare l'ordine dei canali.

Ricerca Automatica

Questa opzione consente di sintonizzare in modo automatico i canali.

NOTA: Prima di avviare la sintonizzazione automatica, è necessario selezionare il paese in cui ci si trova, tramite l'opzione **PAESE**.



Premere il tasto **ENTER** per avviare la sintonizzazione automatica.

Premere il tasto **LCD MENU** per interrompere la sintonizzazione automatica e uscire dal menu OSD.

Ricerca Manuale

Premere il tasto ▼ / ▲ per seleziona Ricerca Manuale, premere ENTER o il tasto ▶ per impostare Ricerca Manuale.



Canale

Il numero del canale su cui si vuole effettuare la ricerca. Premere ◀ / ▶ per selezionare il canale precedente o successivo, premere i tasti numerici da 0 a 9 per selezionare il canale direttamente.

Inizia ricerca

Per selezionare se avviare la ricerca in begin/searching/finished (inizio/ricerca/fine).

Servizi Trovati

Canali trovati.

Qualità del Segnale

Qualità del segnale del canale attuale.

Potenza del Segnale

Forza del segnale del canale attuale.

Frequenza

Frequenza del canale attuale.

Modifica Programmi

Questa funzione consente di gestire i programmi DTV in base alle proprie preferenze, come indicato di seguito:



Premere ▼ / ▲ per selezionare Modifica Programmi nel menu INSTALLAZIONE.

Premere ◀ | ▶ per entrare nel sottomenu, verrà visualizzata una lista dei canali.

Premere ▼ / ▲ per posizionarsi sul canale che si desidera spostare.

Premere ▶ per selezionare il canale che si desidera spostare.

Premere ▼ / ▲ per selezionare la nuova destinazione del canale.

Premere ▶ per confermare la nuova destinazione del canale.

Premere **LCD MENU** per tornare al menu precedente o premere EXIT per uscire.

Interfaccia comune

Questa funzione consente di attivare il menù avanzato della CAM inserita nell'Interfaccia Comune (Common Interface)

Menu EPG

Premere il tasto EPG del telecomando per visualizzare direttamente il menu EPG (Guida Elettronica dei Programmi, come indicato di seguito):

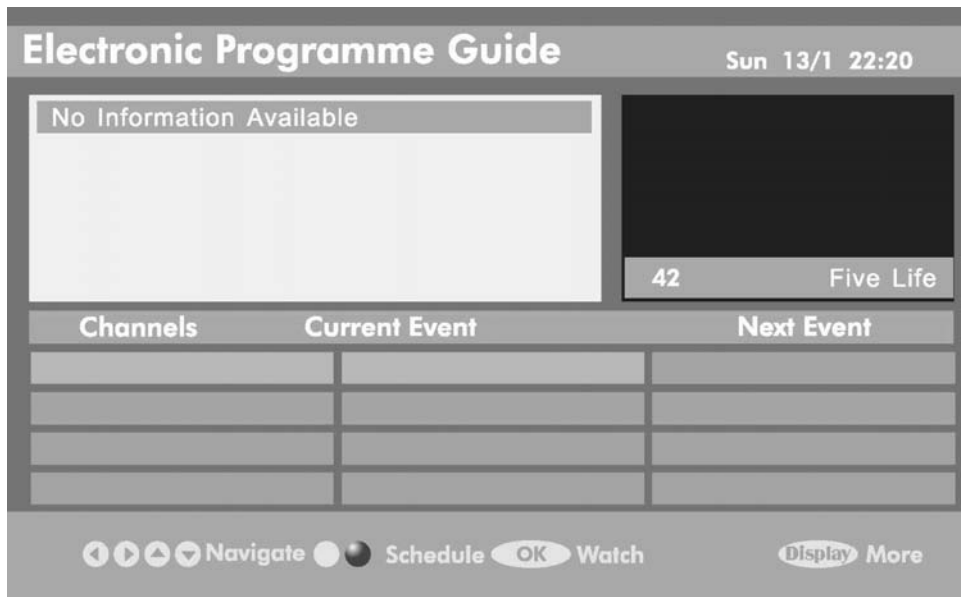

9. Modalità DVD



Funzionamento di base

1. Attivazione e disattivazione della funzione DVD.

- Accendere la TV LCD e premere il tasto INPUT per selezionare la modalità DVD.

2. Riproduzione

- Inserire il disco DVD. Se lo stato di riproduzione è attivo, premendo il tasto **⏏** si accede al menu del disco.

Premere il tasto **▶** per avviare la sequenza. Negli altri casi, quando la riproduzione è ferma, premere il tasto **▶** per avviare la sequenza.

3. Riproduzione programmata

- Grazie all'opzione di riproduzione programmata è possibile selezionare fino a 16 capitoli di un disco da riprodurre secondo l'ordine scelto.

Riproduzione MP3/JPEG

Dopo aver caricato ed esplorato il CD o il DVD contenente dati MP3 / JPEG, il dispositivo visualizzerà automaticamente i contenuti MP3, iniziando la riproduzione del primo file (il file evidenziato). La schermata appare come segue:

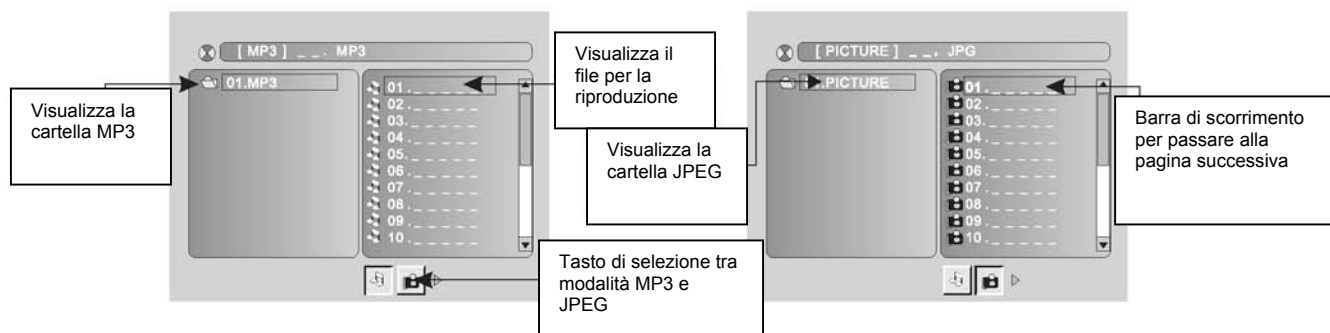

- Utilizzando i tasti di navigazione è possibile selezionare una cartella preferiti e riprodurre un file o passare ad altre cartelle preferiti.

NOTA:

- Premere i tasti **◀ / ▶** per spostare i file evidenziati alle cartelle, documenti o modalità di selezione.
- Premere i tasti numerici per selezionare direttamente i contenuti. Per i numeri superiori a 10, premere prima il tasto +10. (ad es. per il file numero 15, premere +10 seguito da 5).
- Durante la riproduzione dei file MP3 è presente solo l'audio e non viene visualizzato niente sullo schermo.
- Riproduzione di dischi contenenti file JPEG: Premere il tasto **PROG** per selezionare gli effetti diapositiva. Esistono 17 modalità diapositiva, premere il tasto **PROG** per navigare tra le diverse modalità. (Partire dall'alto; partire dal basso; partire da sinistra; partire da destra; partire da sinistra in alto; partire da destra in alto; unire da sinistra / destra; righe; colonne; unire dai 4 angoli; riproduzione casuale; effetti diapositiva OFF).
- È possibile utilizzare i tasti di navigazione per capovolgere / ruotare l'immagine durante la visualizzazione o in pausa.
 - ▲ tasto per capovolgere l'immagine orizzontalmente.
 - ▼ tasto per capovolgere l'immagine verticalmente.
 - ◀ tasto per ruotare l'immagine di 90° a sinistra.
 - ▶ tasto per ruotare l'immagine di 90° a destra.
- Durante la visualizzazione delle immagini o in pausa, è possibile utilizzare il tasto D.MENU per accedere alla modalità anteprima che permette di visualizzare contemporaneamente 12 immagini. Premere il tasto **◀◀ / ▶▶** per selezionare la pagina precedente o successiva. In alternativa, premere i tasti numerici per visualizzare le immagini corrispondenti.
- La dimensione dell'immagine JPEG massima visualizzabile è 1280 x 1024.

Impostazione delle funzioni generali del DVD

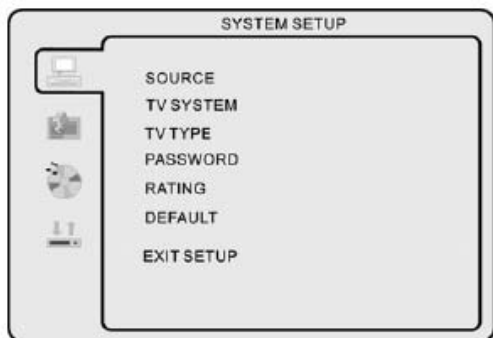

- Premere il tasto **DVD SETUP** per attivare il menu OSD del lettore **DVD**;
- Premere i tasti **▲ / ▼** per spostarsi tra i diversi sottomenu ed evidenziare i vari elementi. Premere il tasto **ENTER** per accedere al sottomenu selezionato.
- Premere il tasto **DVD SETUP** per uscire dal menu OSD.

Setup del sistema

SORGENTE

- Premere il tasto **►** per accedere a **SORGENTE**, poi premere **▲ / ▼** per selezionare quale sorgente riprodurre: **Disco DVD**, **USB** o **Lettore di Card**. In **AUTO** è impostato di fabbrica il **disco DVD**.

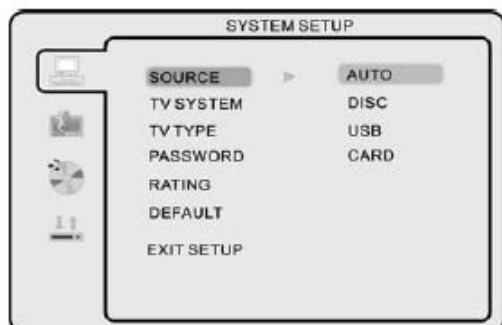

SISTEMA TV

- Premere il tasto ► per accedere a **SISTEMA TV**, poi premere ▲ / ▼ per selezionare una delle seguenti opzioni:

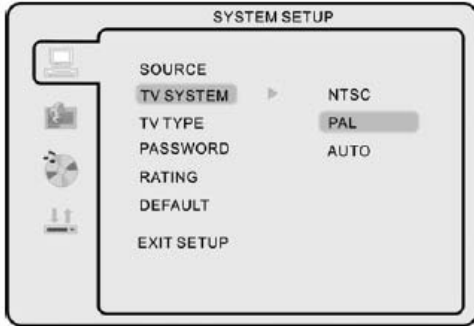

AUTO

Questo formato può essere utilizzato se il **DVD** supporta entrambi i formati PAL e NTSC.

PAL

Questo è il formato utilizzato, ad esempio, in Italia.

NTSC

Questo formato è in uso in altri paesi, come gli Stati Uniti.

TIPO TV

I DVD sono prodotti in una vasta gamma di rapporti d'aspetto. Questo menu consente di selezionare uno dei tre rapporti d'aspetto:

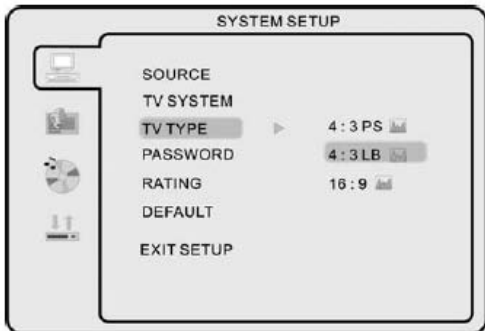

- 4:3 PS (Normale)
- 4:3 LB (Normale)
- 16:9 (Panoramico)

- Permette di selezionare il rapporto ottimale per la visualizzazione dell'immagine JPG.

NOTA:

- Le dimensioni dello schermo per la visualizzazione possono variare in base ai contenuti del disco.
- I contenuti in formato 4:3 vengono visualizzati solo in modalità 4:3
- La selezione del rapporto dello schermo deve essere effettuata in considerazione del rapporto d'aspetto della TV/schermo collegati.

PASSWORD

- L'impostazione predefinita è bloccata. Non è possibile selezionare le categorie o modificare la password. Per modificare le impostazioni delle categorie inserire la password predefinita "0000" tramite i tasti numerici e premere **ENTER** per confermare.

- Per modificare la password, inserire un numero di quattro cifre dopo aver rimosso il blocco. Le quattro cifre digitate rappresentano la nuova password.

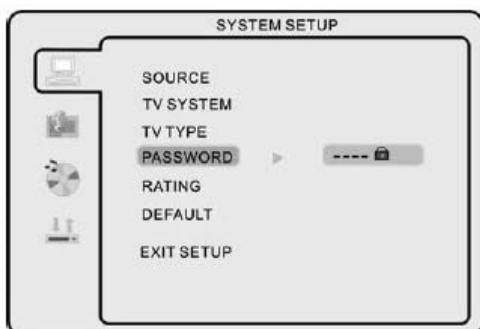

CATEGORIE/RAPPORTO

È possibile selezionare le categorie in base alle proprie preferenze. Sono presenti otto categorie restrittive differenti, da BAMBINI ad ADULTI. NOTA: È possibile apportare modifiche solo con la password sbloccata.

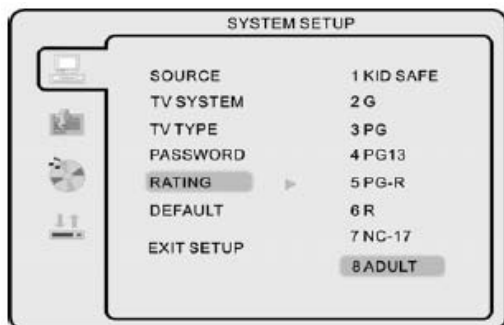

IMPOSTAZIONI PREDEFINITE

- Premere il tasto **ENTER** per ripristinare le impostazioni predefinite del costruttore.

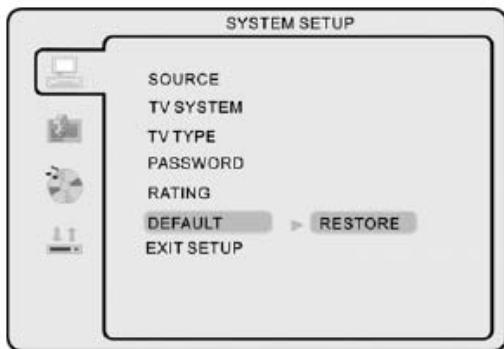

Impostazione lingua

Premere il tasto **DVD SETUP** per accedere al menu DVD OSD

LINGUA OSD

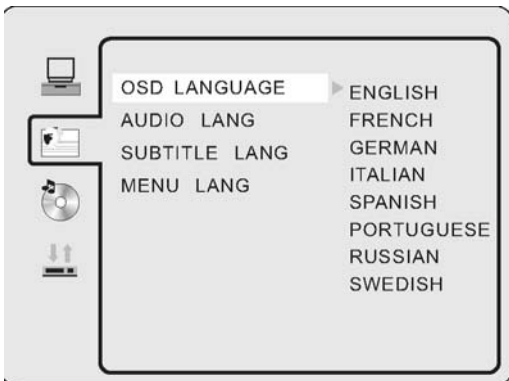

Tramite i tasti di navigazione, selezionare l'icona dell'impostazione della lingua dell'OSD, premere il tasto **ENTER** per confermare. Premere i tasti **▲ / ▼** per scorrere le differenti lingue. Premere il tasto **ENTER** per confermare.

LINGUA AUDIO

Usare i tasti di navigazione per selezionare l'icona dell'impostazione **LINGUA AUDIO**, premere il tasto **ENTER** per confermare. Premere i tasti **▲ / ▼** per scorrere tra le differenti lingue. Premere il tasto **ENTER** per confermare.



LINGUA SOTTOTITOLI

Usare i tasti di navigazione per selezionare l'icona dell'impostazione **LINGUA SOTTOTITOLI**, premere il tasto **ENTER** per confermare. Premere i tasti **▲ / ▼** per scorrere tra le differenti lingue. Premere il tasto **ENTER** per confermare.



LINGUA MENU



- Usare i tasti di navigazione per selezionare l'icona dell'impostazione LINGUA MENU, premere il tasto **ENTER** per confermare. Premere i tasti **▲ / ▼** per scorrere le differenti lingue. Premere il tasto **ENTER** per confermare.

Impostazioni audio

USCITA AUDIO

- Premere il tasto **▶** per accedere a **USCITA AUDIO**, poi premere **▲ / ▼** per selezionare una delle seguenti opzioni:

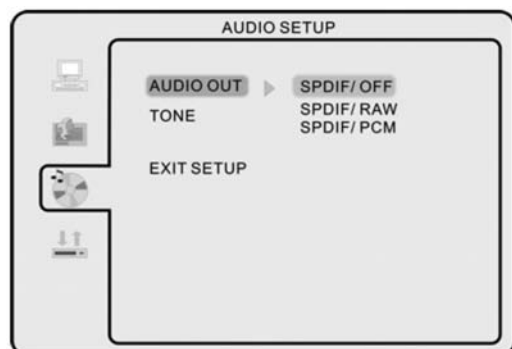

SPDIF/OFF

L'uscita audio digitale coassiale disabilitata.

SPDIF/RAW

L'uscita audio digitale coassiale riprodurrà il segnale nella decodifica originale del DVD.

SPDIF/PCM

L'uscita audio digitale coassiale riprodurrà il segnale nella decodifica PCM.

TONO

- Servirsi dei tasti freccia su e giù per regolare l'opzione TONO.

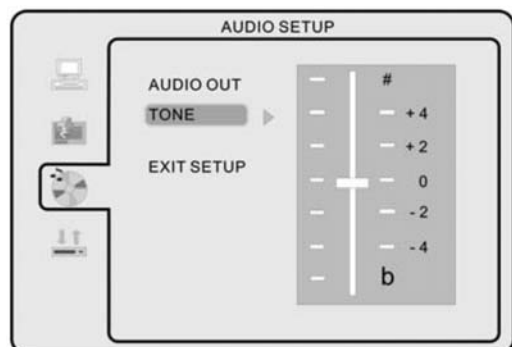

Impostazione Dolby Digital

GAMMA DINAMICA

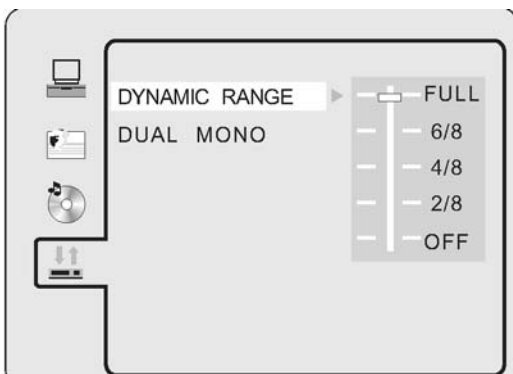

- Permette di regolare il rapporto di compressione per diversi effetti audio. Quando è selezionato MAX il valore del segnale di picco è più basso. Quando è selezionato OFF, il valore del segnale di picco è più grande.

DUAL MONO

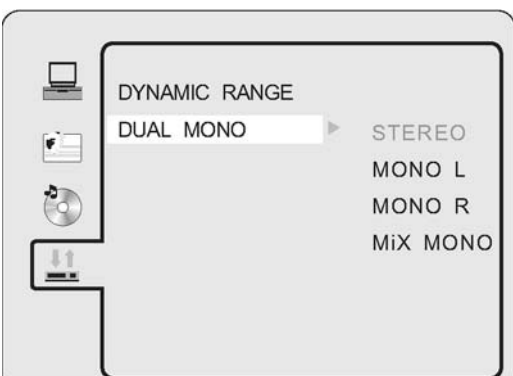

- E' possibile quattro differenti uscite audio, STEREO, MONO SINISTRA, MONO DESTRA, MONO MISTO. La descrizione di queste quattro opzioni audio è esposta nella tabella qui sotto.

MODALITÀ	ALTOPARLANTE SX	ALTOPARLANTE DX
STEREO	STEREO SINISTRA	STEREO DESTRA
MONO SINISTRA	MONO SINISTRA	MONO SINISTRA
MONO DESTRA	MONO DESTRA	MONO DESTRA
MONO MISTO	MONO SX + MONO DX	MONO SX + MONO DX

Letture schede e memorie USB

Il lettore schede può leggere 3 tipi di schede: SD / MMC / MS e anche memorie USB.

È possibile riprodurre file nei seguenti formati:

1. Formati audio e video MPEG4: audio digitale compresso e video digitale compresso.
2. Formato MP3/JPEG: MP3 audio digitale compresso e immagini JPEG.

N.B.: La dimensione dell'immagine JPEG massima visualizzabile è 1280 x 1024.

SOLUZIONE DEI PROBLEMI E CONSIGLI

Si prega di controllare se sia possibile risolvere i problemi personalmente.

Problema	Azione
Nessun segnale	Verificare se tutti i cavi sono correttamente collegati.
Gradazioni di colore non soddisfacenti	Regolare il contrasto, il colore e la luminosità
Coloritura accidentale sullo schermo	Probabilmente dovuta ad un segnale elettrico proveniente da un'automobile, un motore, una lampada al neon o altro dispositivo elettrico.
Immagine doppia o multipla	Probabilmente dovuta ad un disturbo elettrico causato da un'altra TV, da un computer, da una consolle o da una radio.
"Effetto neve" sullo schermo	I cavi dell'antenna non sono correttamente collegati.
Il telecomando non funziona	Controllare le batterie ed il loro corretto allineamento. Verificare che il sensore infrarossi non sia coperto.
Rumore proveniente dal pannello TV	Anche se l'immagine appare corretta, il rumore potrebbe essere dovuto ad un fissaggio instabile del pannello.
Nessun suono	Accertarsi di non aver premuto il tasto MUTE sul pannello TV o sul telecomando. Accertarsi di avere impostato il sistema audio su BG.
Nessuna immagine	Accertarsi di avere impostato il sistema video su PAL.
Modalità DVD non funzionante	Accertarsi di essere passati in modalità DVD.
Problemi al lettore DVD	Accertarsi di aver inserito il disco correttamente nel vano. Verificare che il disco non sia danneggiato e che il formato sia supportato dal lettore. Attendere, poiché alcuni dischi hanno dei tempi di caricamento più lunghi.

Nota

La presenza di punti sullo schermo (fino ad un massimo di 3 punti accesi e 3 punti spenti) è possibile a causa delle caratteristiche costruttive del display a cristalli liquidi; ciò non influisce sulla qualità o durata del prodotto.

DATI TECNICI

Dimensioni schermo		21,6 pollici
Tipo display		TFT LCD
Risoluzione (in pixel)		1920 x 1080
Rapporto d'aspetto		16:9
Alimentatore AC		Input:AC110-240V 50/60Hz Output:DC 12V Power consumption: Stand-by <1W - Max 60W
Sistema TV		PAL/SECAM
Formato video in ingresso		PAL/NTSC
Ingresso antenna		Presca antenna standard 75Ω
Uscita audio		L/ R 2X5W
Ingressi	Video	Video 1,0Vp-p75Ω; RCA
	S-Video	Y:1,0Vp-p±3db C:0,3Vp-p±3db
	SCART Video	Video 1.0 Vp-p 75 Ω
	SCART RGB	R G B 1,0Vp-p75Ω
	PC	800X600/60Hz 1024X 768/60Hz 1280X1024/60Hz
	Audio (S-Video/PC)	R/L 200mVrms (max3,0vp-p) 20KΩ RCA
Uscite	SCART Video	Video 1,0 Vp-p 75 Ω
	SCART Audio L/R	R/L 200mVmrs (max3,0Vp-p) 20KΩ
Peso		5,5Kg
Dimensioni		Con piedistallo 550(L) X 186(P) X 418(A)mm Senza piedistallo 550(L) X 88(P) X 378(A)mm

Questo manuale serve solo come riferimento per l'utente. Il costruttore non è tenuto a comunicare eventuali modifiche al design e ai dati tecnici.

DICHIARAZIONE DI CONFORMITÀ

SI DICHIARA CHE:

L'apparecchio Televisore marca TREVI modello
DVBX 2722CI

risponde alle prescrizioni dell'art. 2 comma 1 del D.M. 28 agosto 1995, n° 548

Coriano, 30 / 11 / 09

Trevi S.p.A.
Via AUSA, 173

47853 Coriano (RN)



Trevi S.p.A. – Via Ausa, 173 47853 Coriano (RN) ITALY – www.trevi.it - info@trevi.it



MADE IN CHINA