



SB 8316 TV

Guida d'uso

User guide

**SOUNDBAR STEREO 2.0 CON BLUETOOTH/ USB**

Manuale d'uso e collegamento

**SOUNDBAR 2.0 STEREO MIT BLUETOOTH/ USB**

Gebrauchs- und Anschlusshandbuch

**2.0 SOUNDBAR STEREO WITH BLUETOOTH/ USB**

Connection and Operation Manual

**SOUNDBAR STEREO 2.0 CON BLUETOOTH/ USB**

Manual para el uso y la conexión

**SOUNDBAR 2.0 STEREO AVEC BLUETOOTH/ USB**

Mode d'emploi et branchement

BT  
BLUETOOTH

2.0  
SOUND

60 W

USB  
player

4 EQ

OPTICAL  
input



Per informazioni integrative ed aggiornamenti su questo prodotto visita [www.trevi.it](http://www.trevi.it)  
For additional information and updates of this product see [www.trevi.it](http://www.trevi.it)



**AVVERTENZE E NOTE D'USO**

- Posizionare l'apparecchio su una superficie piana.
- Posizionare l'apparecchio in modo che ai suoi lati ci sia sempre abbastanza spazio per la libera circolazione dell'aria (almeno 10 cm).
- Non collocare nessun oggetto sopra l'apparecchio.
- L'apparecchio non deve essere esposto a stiliaccio o a spruzzi d'acqua. Nessun oggetto pieno di liquido, quali vasi, deve essere posto sull'apparecchio.
- Se dei liquidi penetrano all'interno dell'apparecchio scollegare immediatamente la spina dalla presa e portare l'apparecchio al più vicino centro assistenza autorizzato TREVI.
- Nessuna sorgente di fiamma nuda, quali candele accese, deve essere posta sull'apparecchio.
- I cavi devono essere nascosti e protetti onde evitare l'inciampo da parte di qualcuno e la conseguente caduta dell'apparecchio.
- Tenere l'apparecchio lontano dai seguenti luoghi:  
vicino a campi magnetici;  
vicino a fonti di calore (caloriferi, stufe, raggi diretti del sole, ecc...);  
vicino a zone umide (stanze da bagno, piscine, ecc...);  
zone polverose; zone soggette a forti vibrazioni.
- Scollegare il cavo di alimentazione durante i temporali o per lunghi periodi di inutilizzo.
- Istruire al corretto utilizzo bambini e persone con scarse conoscenze del prodotto.
- Ascoltare a volume alto per lungo tempo, potrebbe danneggiare il vostro udito.
- Conservare il seguente manuale d'uso.

**CURA E MANUTENZIONE**

Per la pulizia si consiglia l'uso di un panno morbido, leggermente inumidito. Evitate solventi o sostanze abrasive.

**IMPORTANTE**

La buona costruzione di questo apparecchio ne garantisce per lungo tempo il perfetto funzionamento. Se tuttavia dovesse presentarsi qualche inconveniente, sarà opportuno consultare il più vicino Centro Assistenza autorizzato TREVI.

TREVI persegue una politica di continua ricerca e sviluppo. Pertanto i prodotti possono presentare caratteristiche diverse da quelle descritte.

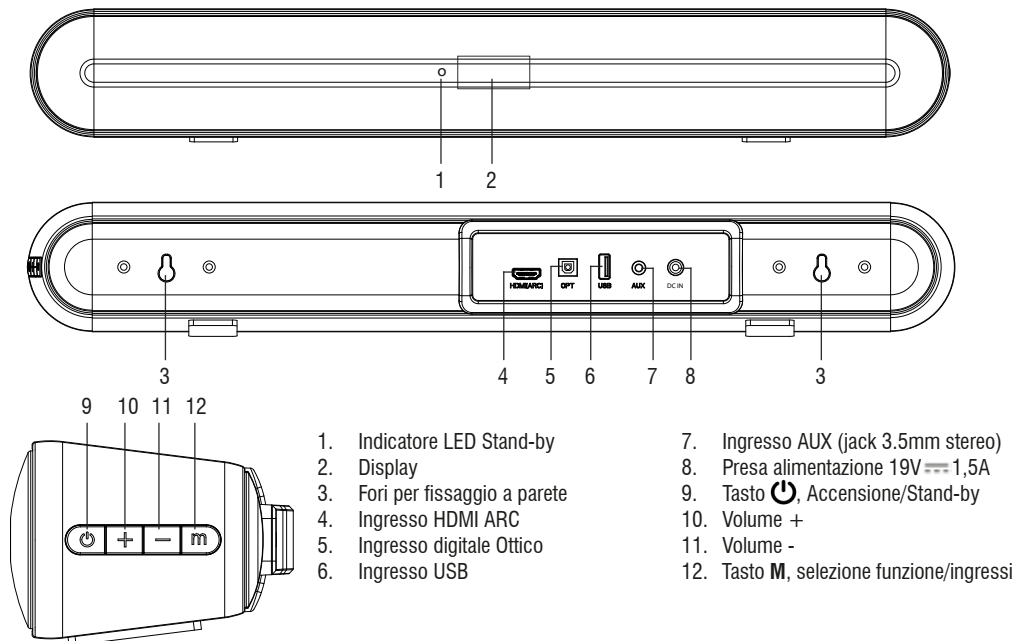
**DESCRIZIONE CONNETTORI/COMANDI**

- |                                |   |
|--------------------------------|---|
| 1. Indicatore LED Stand-by     | 7. Ingresso AUX (jack 3.5mm stereo)                     |
| 2. Display                     | 8. Presa alimentazione 19V $\equiv$ 1,5A                |
| 3. Fori per fissaggio a parete | 9. Tasto $\text{\textcircled{P}}$ , Accensione/Stand-by |
| 4. Ingresso HDMI ARC           | 10. Volume +  |
| 5. Ingresso digitale Ottico    | 11. Volume -  |
| 6. Ingresso USB                | 12. Tasto <b>M</b> , selezione funzione/ingressi        |

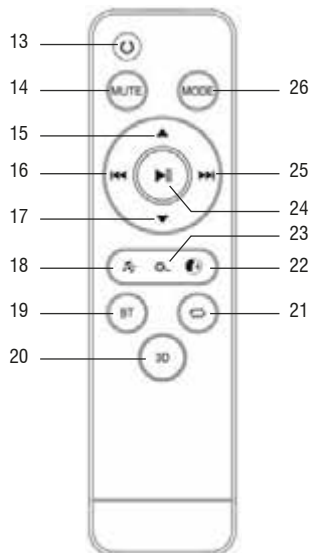
**TASTI TELECOMANDO:**

13. Tasto Accensione/Stand-by
14. Tasto MUTE, disattivazione/attivazione audio
15. Tasto aumento Volume
16. Tasto selezione traccia precedente
17. Tasto diminuzione Volume
18. Tasto equalizzazione audio per ascolto Musica
19. Tasto funzione Bluetooth
20. Tasto 3D, equalizzazione audio per ascolto con effetto 3D
21. Tasto ripetizione singolo Brano/tutti (funzione USB)
22. Tasto equalizzazione audio per ascolto Vocale
23. Tasto equalizzazione audio per FILM
24. Tasto riproduzione/pausa.
25. Tasto selezione traccia successiva
26. Tasto MODE: selezione funzione/ingressi

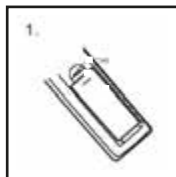
**INSERIMENTO E SOSTITUZIONE BATTERIE TELECOMANDO**

Rimuovere il coperchio nella parte posteriore del Telecomando

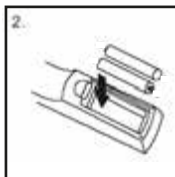

Inserire 2 batterie formato "AAA" facendo attenzione alle polarità indicate

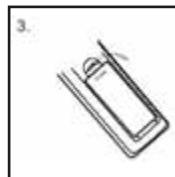

Richiudere il coperchio del Telecomando

**NOTA INSTALLAZIONE**

Nell'installazione della SB 8316TV con TV al di sotto dei 24 pollici di dimensione, potrebbe essere necessario rialzare il TV in modo che la Soundbar non si frapponga tra ricevitore infrarosso del TV e il segnale del telecomando.

**ALIMENTAZIONE**

Collegare lo spinotto dell'alimentatore in dotazione alla presa 19V posta sul retro dell'apparecchio (8). Collegare l'alimentatore in dotazione ad una presa elettrica. Non collegare l'apparecchio a prese con tensione diversa da quella indicata.

**ACCENSIONE/STANDBY E AUTO SPEGNIMENTO**

- Premere il tasto accensione/standby (9) sull'unità oppure il tasto (13) del telecomando per accendere l'apparecchio;
- Tenere premuto per 2 secondi il tasto accensione/standby (9) sull'unità oppure premere semplicemente il tasto (13) del telecomando per portare l'apparecchio in modalità stand-by; l'indicatore Led (1) si accenderà;
- Questo dispositivo è dotato di funzione AutoPower Off; questa funzione permette lo spegnimento automatico in assenza di segnale audio sugli ingressi dopo 15 minuti.

**Nota:**

- Nel caso la Sound bar non rispondesse ai comandi o non funzionasse correttamente, scollegare l'alimentatore dalla presa di rete per 30 secondi per effettuare un reset (vedi capitolo "Problemi e soluzioni").

## REGOLAZIONE VOLUME E FUNZIONE MUTE

E' possibile regolare il volume dell'apparecchio con i tasti di regolazione volume (10, 11 sul dispositivo; 15,17 del telecomando)

- Premere il tasto + o ▲ per aumentare il volume del dispositivo.
- Premere il tasto - o ▼ per diminuire il volume.

**FUNZIONE MUTE:** e' possibile attivare la funzione di esclusione audio dell'apparecchio tramite il tasto MUTE (14) del telecomando; con la funzione MUTE attiva, l'indicazione sul display comincerà a lampeggiare. Per riattivare l'ascolto premere nuovamente il tasto MUTE (14).



### Attenzione:

- *Alcune uscite audio a cui si collega la Soundbar (come la presa uscita cuffie) possono avere una propria regolazione del volume: assicurarsi di aver regolato sul dispositivo sorgente un adeguato livello audio in uscita altrimenti la Soundbar anche al massimo volume suonerà piano.*
- *In caso il suono riprodotto dalla Soundbar risulti distorto significa che il segnale in ingresso è troppo forte: abbassare il volume della Soundbar o regolare sul dispositivo sorgente un livello audio in uscita più basso.*
- *Nel caso di collegamento ad un Tv tramite uscita cuffie, può capitare che l'audio riprodotto dalla Soundbar risulti basso anche al massimo volume; in questo caso provare a collegare la Soundbar all'uscita audio-scart tramite un adattatore (non fornito).*

## PRE EQUALIZZAZIONI

La sound bar dispone di un sistema di equalizzazione pre impostato, premere uno dei tasti (18, 20, 22, 23) del telecomando in base al tipo di ascolto che si sta effettuando:

- Premere il tasto 🎵 (18) equalizzazione audio per ascolto Musica.
- Premere il tasto 3D (20) equalizzazione audio per ascolto con effetto surround.
- Premere il tasto 🗣️ (22) equalizzazione audio per ascolto Vocale.
- Premere il tasto 🎬 (23) equalizzazione audio per FILM.

## INGRESSO HDMI (ARC)

La funzione HDMI ARC è progettata per ridurre il numero di cavi di collegamento tra un TV e una soundbar. Il segnale audio è in grado di viaggiare in entrambe le direzioni da e verso gli altoparlanti, migliorando così la qualità del suono e la latenza del segnale. Per collegare il TV alla sound bar con HDMI ARC, controllare che il cavo sia un HDMI 1.4 o superiore. La funzionalità HDMI ARC è disponibile **solo utilizzando l'apposita uscita (HDMI ARC)** sul TV o su altro dispositivo.

È possibile che si debba modificare le impostazioni degli altoparlanti esterni sul TV per attivare i comandi HDMI ARC.

1. Collegare l'uscita HDMI (ARC) del vostro TV o di un qualsiasi altro dispositivo **compatibile con funzione HDMI ARC** alla porta HDMI ARC (4) della soundbar utilizzando un cavo HDMI 1.4 (non in dotazione);
2. Andare nel Menu del vostro TV e assicurarsi che l'uscita HDMI ARC sia attivata. Fare riferimento al manuale istruzioni del vostro TV per sapere come e dove poter attivare questa uscita;
3. Premere ripetutamente il tasto **M** (12) sull'unità oppure il tasto MODE (26) del telecomando fino a quando non verrà visualizzata la scritta "ARC" sul display;
4. L'audio del televisore verrà automaticamente disattivato dai suoi speakers e commutato sulla sound bar; la regolazione del volume potrà essere effettuata utilizzando il telecomando del vostro TV oppure quello della sound bar.

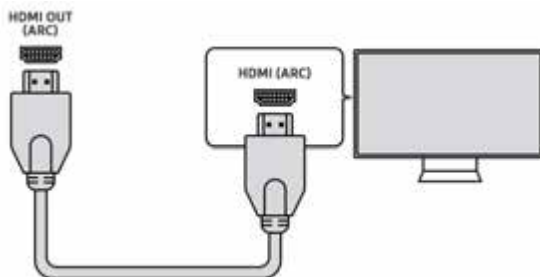

**INGRESSO AUX**

1. Utilizzare un cavo con presa jack 3.5mm Stereo per collegare l'ingresso AUX (7) posto sul retro della sound bar all'uscita cuffie/audio del TV o di un altro dispositivo sorgente;
2. Accendere l'apparecchio e premere più volte il tasto **M** (12) sull'unità oppure il tasto MODE (26) del telecomando fino a quando non verrà visualizzata la scritta "AUX" sul display; il segnale presente sull'ingresso AUX verrà automaticamente riprodotto;
3. Per una corretta riproduzione sonora fare riferimento al capitolo REGOLAZIONE VOLUME E FUNZIONE MUTE e PRE EQUALIZZAZIONI.

**INGRESSO USB**

1. Inserire una memoria USB nell'ingresso (6);
2. Accendere l'apparecchio, il contenuto della USB verrà automaticamente riprodotto; se così non fosse, premere più volte il tasto **M** (12) sull'unità oppure il tasto MODE (26) del telecomando fino a quando non verrà visualizzata la scritta "USB" sul display;
3. Premere il tasto **⏏** (24) del telecomando per arrestare momentaneamente la riproduzione. Ripremerlo per riprendere la riproduzione;
4. Utilizzare i tasti **⏮** (16) e **⏭** (25) del telecomando per passare alla traccia precedente o successiva.

**INGRESSO OTTICO**

1. Utilizzare un cavo ottico digitale (non incluso) per collegare l'ingresso Digitale OTTICO (5) all'uscita ottica digitale del TV o di un altro dispositivo;
2. Accendere l'apparecchio e premere più volte il tasto **M** (12) sull'unità oppure il tasto MODE (26) del telecomando fino a quando non verrà visualizzata la scritta "OPT" sul display.

**Note:**

- *Prima di connettere il cavo ottico, assicurarsi di rimuovere il coperchio di protezione della spina se il vostro cavo ne è dotato.*
- *Su alcuni TV o dispositivi e' necessario abilitare l'uscita ottica digitale.*
- *Per la riproduzione da questo ingresso e' necessario impostare sul dispositivo sorgente l'audio digitale PCM.*

**FUNZIONAMENTO BLUETOOTH**

1. Accendere l'apparecchio e premere più volte il tasto **M** (12) sull'unità fino a quando non verrà visualizzata la scritta "BT" sul display, oppure il tasto **📶** (19) del telecomando;
2. Il sistema entrerà automaticamente in modalità ricerca, se così non fosse premere per qualche secondo il tasto **📶** (19);
3. Attivare la funzionalità Bluetooth sul dispositivo esterno da accoppiare;
4. Avviare la ricerca dei dispositivi. Al termine selezionare il dispositivo "SB 8316TV";
5. Inserire la password "0000" se richiesto;
6. Premere il tasto **⏏** (24) del telecomando per avviare la riproduzione, utilizzare i tasti **⏮** (16) e **⏭** (25) del telecomando per passare alla traccia precedente o successiva;
7. Premere per qualche secondo il tasto **📶** (19) per interrompere la connessione attiva ed accoppiare un nuovo dispositivo.

**PROBLEMI E SOLUZIONI**

Se la vostra Sound Bar non funzionasse correttamente controllare questa breve lista prima di portarla presso un centro assistenza autorizzato TREVI.

In ogni caso non tentare di riparare l'apparecchio da soli, questo farebbe decadere la garanzia. Solo i centri assistenza tecnica TREVI sono autorizzati ad eseguire interventi su questo prodotto.

**Assenza di suono:**

- Controllare che non sia inserita la funzione MUTE.
- Controllare di avere selezionato l'ingresso corretto.
- Controllare e regolare il volume della Sound Bar e del Tv (o del dispositivo collegato).

**La Sound Bar non si accende o si spegne automaticamente:**

- Controllare di avere correttamente inserito il cavo di alimentazione.
- Qualora la Sound Bar non riceva segnale per un certo tempo si pone automaticamente in modalità stand-by.

**Problemi di accoppiamento con dispositivi Bluetooth:**

- Se dopo l'accoppiamento Bluetooth con un dispositivo esterno la qualità audio è scarsa, portare il dispositivo esterno più vicino alla soundbar o rimuovere qualsiasi ostacolo tra di loro.
- Se la connessione tra la soundbar e il dispositivo non avviene, verificare che la funzione di accoppiamento del dispositivo sia abilitata; fare riferimento al manuale del dispositivo per abilitare la funzione.
- Se l'accoppiamento con il dispositivo esterno si attiva e disattiva continuamente, portare il dispositivo esterno più vicino alla soundbar o rimuovere qualsiasi ostacolo tra di loro. In alcuni dispositivi esterni l'accoppiamento Bluetooth può disattivarsi automaticamente per salvaguardare i consumi della sua batteria, questo non è un malfunzionamento dell'apparecchio.

**Il telecomando non funziona:**

- Sostituire la batteria.

**I comandi non rispondono:**

- Scollegare la presa d'alimentazione dell'apparecchio per 30 secondi per effettuare un reset.

**CARATTERISTICHE TECNICHE**
**GENERALI**

Alimentazione:	..... 19V --- 1.5A
Consumo elettrico:	..... 32W
Potenza totale massima in uscita:	..... 60W
Risposta in frequenza:	..... 50Hz-18KHz
Rapporto segnale rumore:	..... ≥80db
Potenza di trasmissione Bluetooth:	.....2,5mW
Frequenza di trasmissione Bluetooth:	.....2,4GHz
Dimensioni Sound Bar:	..... 500x99,5x70mm
Peso:	.....1,244 Kg

**INFORMAZIONI AGLI UTENTI ai sensi del Decreto Legislativo N° 49 del 14 Marzo 2014**
**“Attuazione della Direttiva 2012/19/UE sui rifiuti di apparecchiature elettriche ed elettroniche (RAEE)”**

Il simbolo del cassonetto barrato riportato sull'apparecchiatura indica che il prodotto alla fine della propria vita utile deve essere raccolto separatamente dagli altri rifiuti. L'utente dovrà, pertanto, conferire l'apparecchiatura integra dei componenti essenziali giunta a fine vita agli idonei centri di raccolta differenziata dei rifiuti elettronici ed elettrotecnici, oppure riconsegnarla al rivenditore al momento dell'acquisto di nuova apparecchiatura di tipo equivalente, in ragione di uno a uno, oppure 1 a zero per le apparecchiature aventi lato maggiore inferiore a 25 cm. L'adeguata raccolta differenziata per l'avvio successivo dell'apparecchiatura dimessa al riciclaggio, al trattamento e allo smaltimento ambientale compatibile contribuisce ad evitare possibili effetti negativi sull'ambiente e sulla salute e favorisce il riciclo dei materiali di cui è composta l'apparecchiatura. Lo smaltimento abusivo del prodotto da parte dell'utente comporta l'applicazione delle sanzioni amministrative di cui al D.Lgs n. Decreto Legislativo N° 49 del 14 Marzo 2014.

**NOTES ON USE**

- Place the device on a flat surface.
- To avoid possible hearing damage, limit the listening time to high volumes.
- This is a precision electronic appliance; avoid using it in the following cases:
  - Near strong heat sources, such as central heating plants or stoves.
  - In very humid places such as bathrooms, swimming pools, etc.
  - In very dusty places.
  - In places subject to strong vibrations.
- Position the appliance in such a way that there is always enough room for free air circulation (at least 10cm).
- Do not block the air inlets.
- If any liquid enters the appliance, unplug it immediately from the socket and take it to the nearest TREVI authorised service centre.
- Before switching on the appliance, always check that the power cable and the connection cable are properly installed.
- No naked flame sources, such as lighted candles, should be placed on the appliance.
- The appliance must not be exposed to dripping or splashing water and no objects filled with liquids, such as vases, must be placed on the appliance.
- Unplug the power cord during lightning storms or for long periods of non-use.
- Instruct children and people with little knowledge of the product to use it correctly.
- Keep this manual for future reference.

**CARE AND MAINTENANCE**

Use a slightly damp soft cloth for cleaning. Do not use solvents and abrasive substances.

**IMPORTANT**

This appliance has been carefully built to ensure long-lasting perfect performance. However, should any inconvenience occur, please contact your local authorised TREVI Service Centre.

TREVI follows a policy of ongoing research and development. Therefore products may have different features from those described.

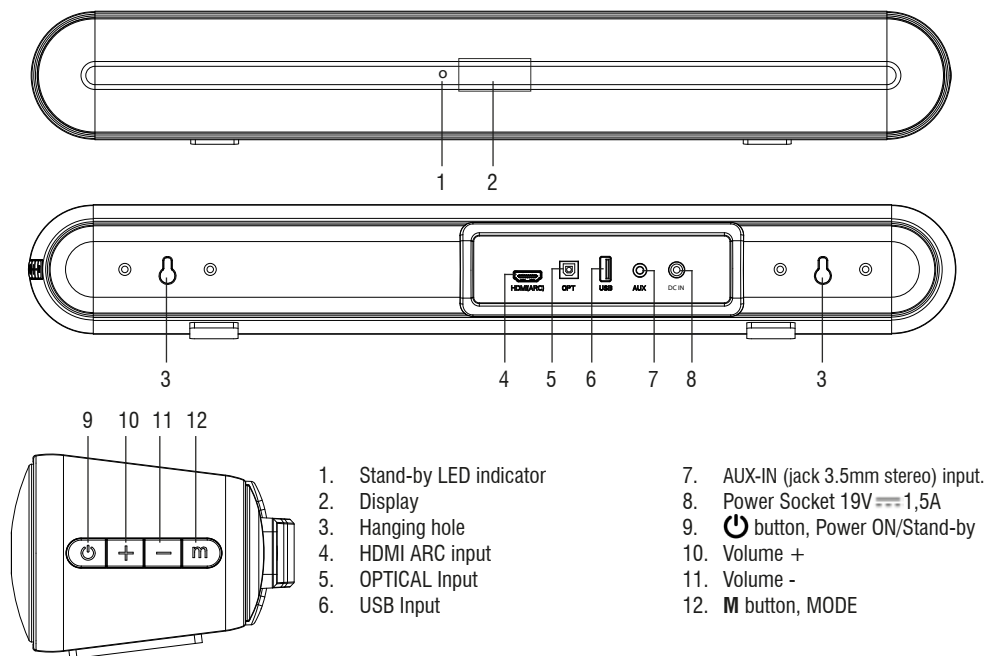
**DESCRIPTION OF CONNECTORS/CONTROLS**

- |   |  |
|---|--|
| <ol style="list-style-type: none"> <li>1. Stand-by LED indicator</li> <li>2. Display</li> <li>3. Hanging hole</li> <li>4. HDMI ARC input</li> <li>5. OPTICAL Input</li> <li>6. USB Input</li> </ol> | <ol style="list-style-type: none"> <li>7. AUX-IN (jack 3.5mm stereo) input.</li> <li>8. Power Socket 19V <math>\overline{=}</math> 1,5A</li> <li>9.  button, Power ON/Stand-by</li> <li>10. Volume +</li> <li>11. Volume -</li> <li>12.  button, MODE</li> </ol> |
|---|--|



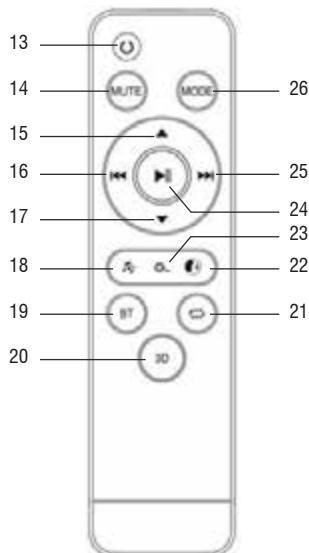

REMOTE CONTROL:

- 13. button, Power ON/Stand-by
- 14. MUTE button
- 15. button, Volume turning Up
- 16. button, prev. song (USB and BT mode)
- 17. button, Volume turning Down
- 18. button, chose Music sound effect
- 19. button, shifting into BT mode
- 20. 3D button, 3D ON/OFF
- 21. button, USB playback Repeat
- 22. button, chose News sound effect
- 23. button, chose Movie sound effect
- 24. button, Play/Pause
- 25. button, next song (USB and BT mode)
- 26. MODE button, cycle through different inputs

REMOTE CONTROL BATTERY ACTIVATION AND REPLACEMENT

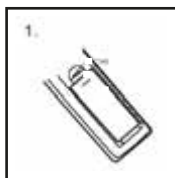

1. Remove the battery compartment cover

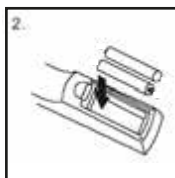

2. Insert 2 "AAA" batteries according to the markings inside compartment

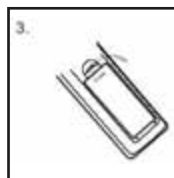

3. Close the compartment

INSTALLATION NOTE

When installing the SB 8316TV with TV under 24" in size, you may need to lift up the TV so that the sound bar doesn't stand between the TV infrared receiver and the remote control signal.

POWER SUPPLY

Connect the DC plug of the supplied adapter to the 19V socket (3) located at the back of the appliance. Connect the supplied power adapter to an electrical outlet.

POWER ON/ STANDBY AND AUTO POWER OFF FUNCTION

- Press (9) button on the unit or the button (13) on the remote control to turn on the appliance;
- Press and hold (9) button on the unit for 2 seconds or press the button (13) on the remote control to put the appliance in stand-by mode; the LED indicator (1) will switch On;
- This device has an AutoPower Off function; this function allows automatic shutdown in the absence of audio signal on the inputs after 15 minutes.



**Nota:**

- If the sound Base does not react to any operation or does not work properly, disconnect the power cable for 30 seconds to reset the device.

## VOLUME ADJUSTMENT AND MUTE FUNCTION

It's possible to adjust the volume of the unit with the volume buttons (10, 11 on the device, 15, 17 on the remote control)

- Press the + or ▲ buttons to increase the volume of the device.
- Press the - or ▼ button to decrease the volume.

**MUTE FUNCTION:** For activate Mute function press MUTE button (14) on the remote control; the indication on the display will begin to flash. To resume the playback, press the MUTE button (14) again.







**Caution:**

- *Some audio outputs which you connect the Sound Bar (like headphone output) can have its own volume control: make sure you have set on the source device an adequate level audio output otherwise the Sound Bar will sound even at maximum volume.*
- *If the sound played by the Sound Bar be distorted means that the input signal is too strong: lower the volume of the Sound Bar or paid on a level audio source device output more low.*
- *In case of connection to a TV by headphone output, it may happen that the sound reproduced by the Soundbar is low even at maximum volume; in this case try connecting the Soundbar to the audio-scart output using an adapter (not supplied).*

## PRE EQUALIZATIONS

The sound bar has a pre-set equalization system, press one of the buttons (18, 20, 22, 23) on the remote control according to the type of listening you are making:

- Press the audio equalization button  (18) for listening to the Music.
- Press the 3D button  (20) audio equalization for listening with surround effect.
- Press the audio equalization button  (22) for Voice listening.
- Press the audio equalization button  (23) for MOVIE.

## HDMI IN (ARC)

The HDMI ARC function is designed to reduce the number of connecting cables between a TV and a soundbar. The audio signal is able to travel in both directions to and from the speakers, thereby improving sound quality and signal latency.

To connect the TV to the sound bar with HDMI ARC, check that the cable is HDMI 1.4 or higher. The HDMI ARC functionality is **only available using the appropriate output (HDMI ARC)** on the TV or other device.

You may need to change the external speaker settings on your TV to enable HDMI ARC commands.

1. Connect the HDMI (ARC) output of your TV or any other **HDMI ARC compatible device** to the soundbar's HDMI ARC port (4) using an HDMI 1.4 cable (not supplied);
2. Go to the Menu of your TV and make sure the HDMI ARC output is activated. Refer to the instruction manual of your TV to know how and where to activate this output;
3. Press **M** button (12) on the unit or the MODE button (26) on the remote control repeatedly until the word "ARC" appears on the display;
4. The TV audio will be automatically muted from its speakers and switched to the sound bar; the volume can be adjusted using TV's remote control or sound bar remote control.

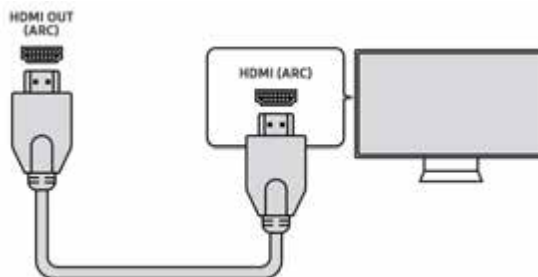

### AUX-IN INPUT

1. Use a 3.5mm Stereo jack cable to connect the AUX input (7) on the back of the sound bar to the headphone / audio output of the TV or other source device;
2. Turn on the appliance and press the **M** button (12) on the unit or the MODE key (26) on the remote control repeatedly until "AUX" appears on the display; the signal present on the AUX input will be automatically reproduced;
3. For correct sound reproduction, refer to the VOLUME ADJUSTMENT, MUTE FUNCTION and PRE EQUALIZATIONS chapter.

### USB INPUT

1. Insert a USB memory into the input (6);
2. Turn on the device, the contents of the USB will be automatically played; if this is not the case, press the **M** button (12) on the unit or the MODE key (26) on the remote control several times until "USB" appears on the display;
3. Press the button **⏏** (24) on the remote control to temporarily stop playback. Press it again to resume playback;
4. To use **⏮** (16) and **⏭** (25) buttons on the remote control to skip to the previous or next track.

### OPTICAL INPUT

1. Use a digital optical cable (not included) to connect the OPTICAL input (5) to the digital optical output of the TV or other source device;
2. Press **M** button (12) on the unit or the MODE button (26) on the remote control repeatedly until the word "OPT" appears on the display;

**Note:**

- Before connecting the optical cable, be sure to remove the plug protection cover if your cable is equipped with it.
- Some TVs or devices is necessary to enable the digital optical output.
- PCM digital audio must be set on the source device for playback from this input.

### BLUETOOTH OPERATION

1. Turn on the appliance and press the **M** button (12) on the unit several times until the message "BT" appears on the display, or the key (19) on the remote control;
2. The system will automatically enter search mode, if not, press the button **🔍** (19) for a few seconds;
3. Activate the Bluetooth functionality on the external device to be paired;
4. AStart searching for devices. At the end select the device "SB 8316TV";
5. Enter the password "0000" if requested;
6. Press **⏏** button (24) of remote control to start playback, use **⏮** (16) and **⏭** (25) buttons on remote control to skip to the previous or next track;
7. Press the button **🔍** (19) for a few seconds to interrupt the active connection and pair a new device.

### TROUBLESHOOTING

If the Sound Bar does not work properly, check this short list before taking it to a TREVİ authorised service centre. In any case, do not try to repair the device, this will void the warranty. Only TREVİ authorised service centres are authorised to perform operations on this product.

#### **No Sound**

- Check that the MUTE function is not activated.
- Check that the correct input has been selected.
- Check and adjust the volume of the Sound Bar and the TV (or the device connected).

#### **The Sound Bar does not turn on or turns off automatically**

- Check that the power cable is correctly inserted.
- If the Sound Bar does not receive any signal for some time it automatically turns to standby mode.

**Pairing problems with Bluetooth devices:**

- If the audio quality is poor after pairing Bluetooth with an external device, bring the external device closer to the soundbar or remove any obstructions between them.
- If the connection between the soundbar and the device does not occur, check that the coupling function of the device is enabled; refer to the device manual to enable the function.
- If the coupling with the external device is activated and deactivated continuously, bring the external device closer to the soundbar or remove any obstacle between them. In some external devices, the Bluetooth pairing can be switched off automatically to safeguard the consumption of its battery, this is not a malfunction of the device.

**I can't find the Bluetooth name of this unit on my Bluetooth device for Bluetooth pairing**

- Ensure that the unit is switched on.
- Ensure that the Bluetooth function is activated on your Bluetooth device.

**The remote control does not work**

- Replace the battery

**The device does not react to any operation**

- Disconnect the power cable from the device for 30 seconds to reset it.

**TECHNICAL FEATURES**

**GENERAL FEATURES**

Power supply:	.....19V === 1.5A
Consumption:	..... 32W
Maximum output power:	..... 60W
Frequency response:	..... 50Hz-18KHz
S/N Ratio:	..... ≥80db
Bluetooth transmission power:	..... 2,5mW
Bluetooth transmission:	..... 2,4GHz
Sound Bar size:	..... 500x99.5x70mm
Weight	.....1,244Kg



**USERS INFORMATION pursuant to Legislative Decree No. 49 of March 14, 2014  
"Implementation of Directive 2012/19/EU on Waste Electrical and Electronic Equipment (WEEE)"**

This wheeled bin symbol on the product indicates that at the end of its life must be collected separately from other waste. The user must, therefore, take the remote control integrates the essential components that got to its life to the appropriate differentiated collection centers for electronic and electro-technical waste, or return it to the dealer when purchasing a new appliance of equivalent type, in terms of one to one, or one to zero for equipment having longer side of less than 25 cm. Appropriate separate collection for the decommissioned equipment for recycling, processing and environmentally compatible disposal helps prevent negative impact on the environment and human health and promotes recycling of the materials making up the product. Illegal dumping of the product by the user entails the application of administrative sanctions stated in Legislative Decree n. Legislative Decree No. 49 of March 14, 2014.

## NOTES D'EMPLOI

- Placez l'appareil sur une surface plane.
- Pour éviter d'éventuels dommages auditifs, limiter la durée d'écoute à volume élevé.
- Cet appareil est un instrument électronique de haute précision ; évitez donc de l'utiliser dans les cas suivants:
  - Près de grosses sources de chaleur comme des radiateurs et des poêles.
  - Dans des endroits très humides comme les salles de bains, les piscines, etc.
  - Dans des endroits très poussiéreux.
  - Dans des endroits exposés à de fortes vibrations.
- Placez l'appareil de sorte qu'il y ait toujours assez d'espace sur ses côtés pour laisser circuler librement l'air (au moins 5 cm).
- Ne bouchez pas les fentes d'aération.
- Si des liquides pénètrent à l'intérieur de l'appareil, débranchez-le immédiatement et portez-le au centre d'assistance agréé TREVI le plus proche.
- Contrôlez toujours, avant d'allumer l'appareil, que les câbles d'alimentation et les câbles de branchement sont correctement installés.
- Avant d'allumer l'appareil, vérifiez toujours que le câble d'alimentation et le câble de raccordement sont correctement installés.
- Aucune source de flamme nue, telle que des bougies allumées, ne doit être placée sur l'appareil.
- L'appareil ne doit pas être exposé à des gouttes ou des éclaboussures d'eau et aucun objet rempli de liquide, tel qu'un vase, ne doit être placé sur l'appareil.
- Débranchez le cordon d'alimentation pendant les orages ou pendant de longues périodes de non-utilisation.
- Demandez aux enfants et aux personnes ayant peu de connaissances sur le produit de l'utiliser correctement.
- Conservez ce manuel pour référence future.

## MANIEMENT ET ENTRETIEN

Pour le nettoyage, il est conseillé d'utiliser un chiffon doux légèrement humide. Évitez l'emploi de solvants ou de substances abrasives.

## IMPORTANT

La bonne fabrication de cet appareil garantit un fonctionnement parfait pour une longue période. Si toutefois quelques inconvénients devaient se présenter, adressez-vous au Centre d'Assistance agréé TREVI le plus proche.

TREVI observe une politique de recherche et de développement continus. C'est pourquoi ses produits peuvent présenter des caractéristiques différentes par rapport à celles qui sont décrites.

## DESCRIPTION DES CONNECTEURS ET DES COMMANDES

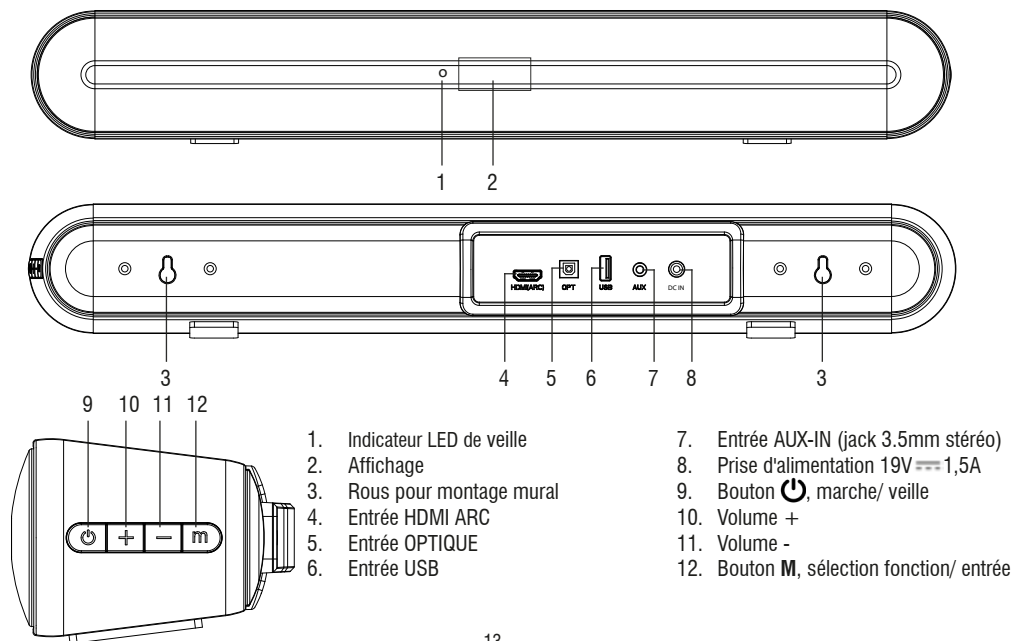

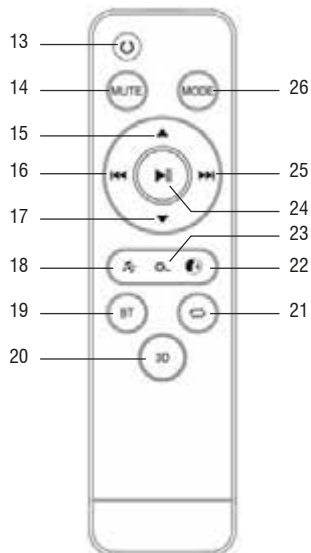

## TÉLÉCOMMANDE

- 13. Bouton , marche/ veille
- 14. Bouton MUTE, coupure/ réactivation du son
- 15. Bouton ▲ d'augmentation du volume
- 16. Bouton ◀◀, sélection de piste précédente
- 17. Bouton ▼ diminution du volume
- 18. Bouton , égalisation audio pour écouter de la musique
- 19. Bouton fonction Bluetooth
- 20. Bouton 3D, égalisation audio pour écouter avec effet 3D
- 21. Bouton répétition unique Piste/ tout (fonction USB)
- 22. Bouton , égalisation audio pour l'écoute vocale
- 23. Bouton , égalisation audio pour FILM
- 24. Bouton ▶▶, lecture/ pause.
- 25. Bouton ▶▶, sélection de piste suivante
- 26. Bouton MODE: sélection des fonctions/ entrées

## ACTIVATION ET REMPLACEMENT DE LA PILE DE LA TÉLÉCOMMANDE

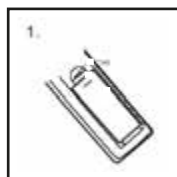

1. Retirez le couvercle à l'arrière de la télécommande

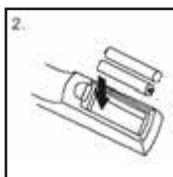

2. Insérez 2 piles "AAA" en faisant attention à la polarité indiquée



3. Fermez le couvercle de la télécommande

## NOTE SUR L'INSTALLATION

Lorsque vous installez la SB 8316TV avec TV moins de 24" de taille, vous devrez peut-être soulever la TV pour que la barre de son ne se tienne pas entre le récepteur infrarouge de la TV et le signal de la télécommande.

## CONNEXION À L'ALIMENTATION

Connectez la fiche DC de l'adaptateur fourni à la prise de 19V (3) à l'arrière de l'appareil. Branchez l'adaptateur secteur livré à une prise électrique.

## MARCHE/ VEILLE ET ARRÊT AUTOMATIQUE

- Appuyez sur le bouton (9) de l'appareil ou sur le bouton (13) de la télécommande pour allumer l'appareil;
- Appuyez sur le bouton (9) de l'appareil et maintenez-le enfoncé pendant 2 secondes ou appuyez sur le bouton (13) de la télécommande pour mettre l'appareil en mode veille; l'indicateur LED (1) s'allumera;
- Cet appareil dispose d'une fonction AutoPower Off; cette fonction permet un arrêt automatique en l'absence de signal audio sur les entrées après 15 minutes.



### Remarque:

- Si la sound bar de son ne réagit pas à toute opération ou ne fonctionne pas correctement, débranchez le câble d'alimentation pendant 30 secondes pour réinitialiser l'appareil.

## REGLAGE DU VOLUME ET FONCTION MUET

Il est possible de régler le volume de l'appareil avec les touches de volume (10, 11 sur le dispositif; 15, 17 sur la télécommande)

- Appuyez sur le bouton + ou ▲ pour augmenter le volume de l'appareil.
- Appuyez sur le bouton - ou ▼ pour diminuer le volume.

**FONCTION MUTE:** Pour activer la fonction MUTE, appuyez sur le bouton MUTE (14) de la télécommande; l'indication sur l'affichage commencera à clignoter. Pour reprendre la lecture, appuyez à nouveau sur le bouton MUTE (14).



### Remarque:

- *Quelques sorties audio auxquels vous vous connectez la barre de son (comme sortie casque) peut avoir sa propre commande de volume: assurez-vous que vous avez réglé sur l'appareil source une sortie audio de niveau adéquat sinon la sound bar sonore retentit même au volume maximum.*
- *Si le son joué par la sound bar de son être déformée signifie que le signal d'entrée est trop fort: baisser le volume de la sound bar de son ou payé sur une sortie du dispositif de source audio de niveau plus faible.*
- *En cas de connexion à un téléviseur via la sortie casque, il peut arriver que le son reproduit par la Soundbar soit faible même au volume maximum; Dans ce cas, essayez de connecter la Soundbar à la sortie audio-péritel à l'aide d'un adaptateur (non fourni).*

## PRÉÉGALISATIONS

La barre de son dispose d'un système d'égalisation pré-réglé, appuyez sur l'un des boutons (18, 20, 22, 23) de la télécommande en fonction du type d'écoute que vous effectuez:

- Appuyez sur le bouton d'égalisation audio 🎵 (18) pour écouter la musique.
- Appuyez sur l'égalisation audio du bouton 3D (20) pour écouter avec effet surround.
- Appuyez sur le bouton d'égalisation audio 🗣️ (22) pour l'écoute vocale.
- Appuyez sur le bouton d'égalisation audio 🎬 (23) pour MOVIE.

## ENTRÉE HDMI IN (ARC)

La fonction HDMI ARC est conçue pour réduire le nombre de câbles de connexion entre un téléviseur et une barre de son. Le signal audio peut voyager dans les deux sens vers et depuis les haut-parleurs, améliorant ainsi la qualité du son et la latence du signal. Pour connecter le téléviseur à la barre de son avec HDMI ARC, vérifiez que le câble est HDMI 1.4 ou supérieur. La fonctionnalité HDMI ARC **n'est disponible qu'en utilisant la sortie appropriée (HDMI ARC)** sur le téléviseur ou un autre appareil.

Vous devrez peut-être modifier les paramètres du haut-parleur externe sur votre téléviseur pour activer les commandes HDMI ARC.

1. Connectez la sortie HDMI (ARC) de votre téléviseur ou de tout autre **appareil compatible HDMI ARC** au port HDMI ARC de la barre de son (4) à l'aide d'un câble HDMI 1.4 (non fourni);
2. Allez dans le menu de votre téléviseur et assurez-vous que la sortie HDMI ARC est activée. Reportez-vous au mode d'emploi de votre téléviseur pour savoir comment et où activer cette sortie;
3. PAppuyez plusieurs fois sur le bouton **M** (12) de l'appareil ou sur le bouton MODE (26) de la télécommande jusqu'à ce que le mot "ARC" apparaisse sur l'écran;
4. Le son du téléviseur sera automatiquement coupé de ses haut-parleurs et commuté sur la barre de son; le volume peut être réglé à l'aide de la télécommande du téléviseur ou de la télécommande de la barre de son.

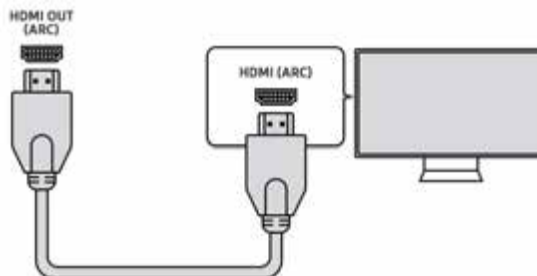

## ENTRÉE AUX

1. Utilisez un câble jack stéréo 3,5 mm pour connecter l'entrée AUX (7) située à l'arrière de la barre de son à la sortie casque / audio du téléviseur ou d'un autre périphérique source;
2. Allumez l'appareil et appuyez plusieurs fois sur la touche **M** (12) de l'appareil ou sur la touche MODE (26) de la télécommande jusqu'à ce que "AUX" apparaisse sur l'affichage; le signal présent sur l'entrée AUX sera automatiquement reproduit;
3. Pour une reproduction sonore correcte, reportez-vous au chapitre RÉGLAGE DU VOLUME, FONCTION MUTE et PRÉÉGALISATIONS.

## ENTRÉE USB

1. Insérez une clé USB dans l'entrée (6);
2. Allumez l'appareil et appuyez plusieurs fois sur la touche **M** (12) de l'appareil ou sur la touche MODE (26) de la télécommande jusqu'à ce que "USB" apparaisse sur l'affichage; le signal présent sur l'entrée USB sera automatiquement reproduit;
3. Appuyez sur le bouton **||** (24) de la télécommande pour arrêter temporairement la lecture. Appuyez à nouveau pour reprendre la lecture;
4. Utilisez les boutons **◀** (16) et **▶** (25) de la télécommande pour passer à la piste précédente ou suivante.

## ENTRÉE OPTIQUE

1. Utilisez un câble optique numérique (non inclus) pour connecter l'entrée numérique OPTICAL (5) à la sortie optique numérique du téléviseur ou d'un autre appareil;
2. Allumez l'appareil et appuyez plusieurs fois sur la touche **M** (12) de l'appareil ou sur la touche MODE (26) de la télécommande jusqu'à ce que "OPT" apparaisse sur l'affichage.



### Remarque:

- Avant de brancher le câble optique, assurez-vous de retirer le couvercle de protection de la prise si votre câble en est équipé.
- Sur certains téléviseurs ou appareils, il est nécessaire d'activer la sortie optique numérique.
- L'audio numérique PCM doit être réglé sur le périphérique source pour la lecture à partir de cette entrée.

## BLUETOOTH FONCTIONNEMENT

1. Allumez l'appareil et appuyez plusieurs fois sur la touche **M** (12) de l'appareil jusqu'à ce que le message "BT" apparaisse sur l'afficheur ou sur la touche **📶** (19) de la télécommande;
2. Le système entrera automatiquement en mode de recherche, sinon, appuyez sur la touche **📶** (19) pendant quelques secondes;
3. Activez la fonctionnalité Bluetooth sur l'appareil externe à appairer;
4. Commencez à rechercher des appareils. À la fin, sélectionnez l'appareil "SB 8316TV";
5. Entrez le mot de passe "0000" si demandé;
6. Appuyez sur le bouton **||** (24) de la télécommande pour démarrer la lecture, utilisez les boutons de la télécommande **◀** (16) et **▶** (25) pour passer à la piste précédente ou suivante;
7. Appuyez sur le bouton **📶** (19) pendant quelques secondes pour interrompre la connexion active et jumeler un nouvel appareil.

## PROBLÈMES ET SOLUTIONS

Si votre Sound Bar ne fonctionne pas correctement, lisez attentivement cette liste avant de confier l'appareil à un centre d'assistance agréé TREVI.

De toute façon, ne cherchez pas à réparer vous-mêmes l'appareil, car la garantie ne serait plus valable. Seuls les centres d'assistance technique TREVI sont autorisés à effectuer des interventions sur cette sound bar.

### Son inaudible

- Vérifiez que la fonction MUTE n'est pas activée.
- Vérifiez que l'entrée correcte a été sélectionnée.
- Vérifiez et réglez le volume de la Sound Bar et de la télé (ou du dispositif connecté).



**La Sound Bar ne s'allume pas ou s'éteint automatiquement**

- Vérifiez que le câble d'alimentation est branché correctement.
- Si la Sound Bar ne reçoit pas de signal pendant quelques instants (une minute environ), elle se met automatiquement en mode veille.

**Jumelage des problèmes avec les appareils Bluetooth:**

- Si la qualité audio est médiocre après l'appariement Bluetooth avec un appareil externe, rapprochez l'appareil externe de la barre de son ou éliminez toute obstruction entre eux.
- Si la connexion entre la barre de son et l'appareil ne se produit pas, vérifiez que la fonction de couplage de l'appareil est activée; reportez-vous au manuel du périphérique pour activer la fonction.
- Si le couplage avec l'appareil externe est activé et désactivé en permanence, rapprochez l'appareil externe de la barre de son ou éliminez tout obstacle entre eux. Dans certains appareils externes, l'appariement Bluetooth peut être automatiquement désactivé pour protéger la consommation de sa batterie, il ne s'agit pas d'un dysfonctionnement de l'appareil.

**Je ne trouve pas le nom Bluetooth de cet appareil sur mon appareil Bluetooth pour l'association Bluetooth**

- Assurez-vous que l'appareil est allumé.
- Assurez-vous que la fonction Bluetooth est activée sur votre appareil Bluetooth.

**La télécommande ne marche pas**

- Remplacez la batterie.

**Les commandes ne répondent pas**

- Débranchez l'appareil de la prise d'alimentation pendant 30 secondes pour effectuer la remise à zéro.

**CARACTÉRISTIQUES TECHNIQUES**
**GÉNÉRALITÉS**

Alimentation :	.....19V == 1.5A
Consommation:	..... 32W
Puissance de sortie maximale:	..... 60W
Frequency response:	..... 50Hz-18KHz
S/N Ratio:	..... ≥80db
Puissance de transmission Bluetooth:	..... 2,5mW
Bande passante de transmission Bluetooth:	..... 2,4GHz
Dimensions haut-parleur Master:	..... 500x99,5x70mm
Poids	..... 1,244Kg

**UTILISATEURS INFORMATION conformément au décret législatif n° 49 du 14 Mars, 2014**
**“La mise en œuvre de la directive 2012/19/UE relative aux déchets d'équipements électriques et électroniques (DEEE)”**

Ce symbole de poubelle sur roues sur le produit indique que, à la fin de sa durée de vie doit être collecté séparément des autres déchets. L'utilisateur doit donc prendre le contrôle à distance intègre les éléments essentiels qui ont obtenu à sa vie dans les centres de collecte différenciés appropriés pour les déchets électroniques et électro-technique, ou le retourner chez le concessionnaire lors de l'achat d'un nouvel appareil de type équivalent, en termes de un à un, ou un à zéro pour les équipements ayant plus côté de moins de 25 cm. collecte séparée appropriée pour l'équipement mis hors service pour le recyclage, le traitement et l'élimination respectueuse de l'environnement contribue à éviter les effets négatifs sur l'environnement et la santé humaine et favorise le recyclage des matériaux qui composent le produit. le dumping illégal du produit par l'utilisateur entraîne l'application des sanctions administratives prévues par le décret législatif n. Décret législatif n° 49 du 14 Mars 2014.

**GEBRAUCHSHINWEISE**

- Stellen Sie das Gerät auf eine ebene Fläche.
- Um mögliche Hörschäden zu vermeiden, beschränken Sie die Hörzeit auf hohe Lautstärken.
- Dies ist ein Präzisionselektronikgerät.  
Vermeiden Sie die Verwendung in folgenden Fällen:
  - In der Nähe von Wärmequellen wie Heizkörpern und Öfen.
  - In sehr feuchten Räumen wie Badezimmern, Schwimmbädern usw.
  - In sehr staubigen Räumen.
  - An Orten, die starken Schwingungen ausgesetzt sind.
- Das Gerät sollte so aufgestellt werden, dass an den Seiten jeweils genügend Raum verbleibt, um eine freie Luftzirkulation zu ermöglichen (mindestens 10cm).
- Blockieren Sie nicht die Lufteinlässe.
- Wenn Flüssigkeit in das Gerät gelangt, ziehen Sie den Netzstecker sofort aus der Steckdose und bringen Sie es zum nächstgelegenen von TREVI autorisierten Servicecenter.
- Überprüfen Sie vor dem Einschalten des Geräts immer, ob das Netzkabel und das Verbindungskabel ordnungsgemäß installiert sind.
- Es dürfen keine offenen Flammenquellen wie brennende Kerzen auf das Gerät gestellt werden.
- Das Gerät darf keinem tropfenden oder spritzenden Wasser ausgesetzt werden, und es dürfen keine mit Flüssigkeiten gefüllten Gegenstände wie Vasen auf das Gerät gestellt werden.
- Ziehen Sie das Netzkabel bei Gewittern oder bei längerer Nichtbenutzung ab.
- Weisen Sie Kinder und Personen mit geringen Kenntnissen des Produkts an, es richtig zu verwenden.
- Bewahren Sie dieses Handbuch zum späteren Nachschlagen auf.

**PFLEGE UND WARTUNG**

Für die Reinigung wird die Verwendung eines leicht angefeuchteten, weichen Tuchs empfohlen. Der Einsatz von Lösungsmitteln oder scheuernden Substanzen sollte vermieden werden.

**WICHTIG**

Der fachgemäße Bau dieses Geräts gewährleistet langfristig einen einwandfreien Betrieb. Sollten dennoch Betriebsstörungen auftreten, wenden Sie sich bitte an nächstgelegene autorisierte TREVI-Kundendienststelle.

Die Firma TREVI verfolgt eine Politik ständiger Forschung und Weiterentwicklung. Die Produkte können daher andere als die beschriebenen Eigenschaften aufweisen.

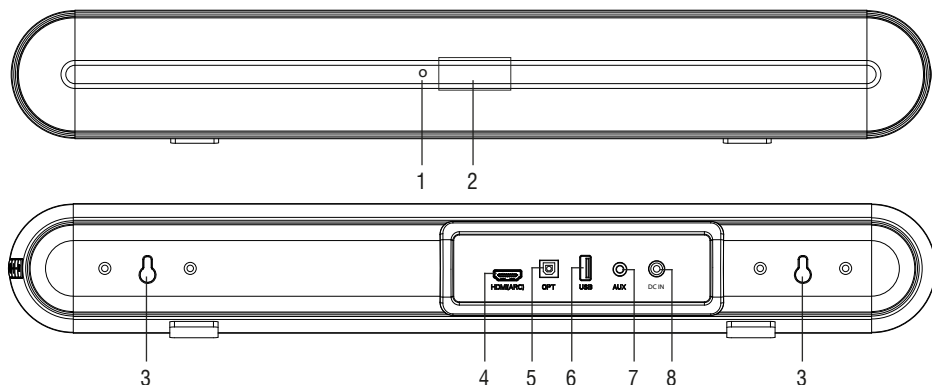
**BESCHREIBUNG DER ANSCHLÜSSE/BEDIENELEMENTE**

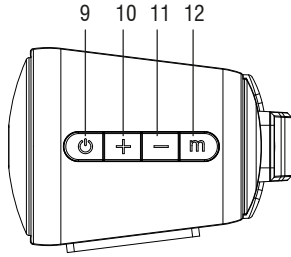

- |                        |   |
|------------------------|---|
| 1. Standby-LED-Anzeige | 7. AUX-IN-Eingang (Buchse 3,5 mm Stereo).     |
| 2. Anzeige             | 8. Steckdose 19V $\overline{\text{---}}$ 1,5A |
| 3. Hängeloch           | 9.  Taste, EIN/ Standby                       |
| 4. HDMI ARC-Eingang    | 10. Lautstärke +                              |
| 5. OPTISCHER Eingang   | 11. Lautstärke -                              |
| 6. USB-Eingang         | 12.  Taste, MODE                              |

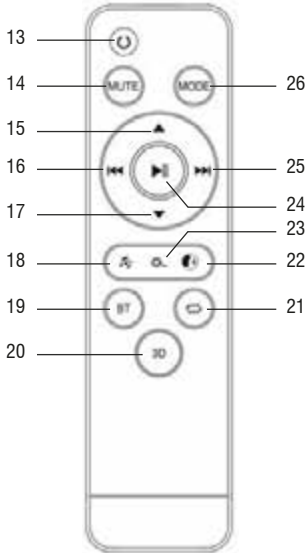

**FERNBEDIENUNG:**

- 13. Taste, EIN/ Standby
- 14. MUTE-Taste
- 15. Taste, Lautstärke erhöhen
- 16. Taste, prev. Lied (USB- und BT-Modus)
- 17. Taste, Lautstärke verringern
- 18. Taste, wählen Sie Musik-Soundeffekt
- 19. Taste, um in den BT-Modus zu wechseln
- 20. 3D-Taste, 3D EIN/ AUS
- 21. Taste, USB-Wiedergabe Wiederholen
- 22. Taste, wählen Sie News Soundeffekt
- 23. Taste, wählen Sie Film-Soundeffekt
- 24. Taste, Wiedergabe/ Pause
- 25. Taste, nächstes Lied (USB- und BT-Modus)
- 26. MODE-Taste, durch verschiedene Eingänge blättern

**AKTIVIERUNG UND WECHSEL DER FERNBEDIENUNG-BATTERIE**

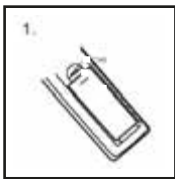

Entfernen Sie die Abdeckung auf der Rückseite der Fernbedienung

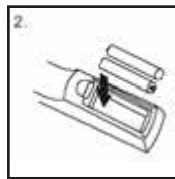

Legen Sie 2 "AAA" Batterien ein und achten Sie auf die angegebene Polarität

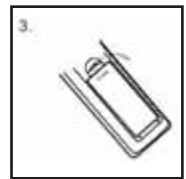

Schließen Sie die Abdeckung der Fernbedienung

**MONTAGEHINWEIS**

Bei die SB 8316TV mit TV unter 24" in der Größe der Installation müssen Sie den Fernseher heben, so dass die Soundbar zwischen dem TV Infrarot-Empfänger und Fernbedienung Signal stehen nicht.

**ANSCHLUSS AN DAS STROMNETZ**

Schließen Sie den DC-Stecker des mitgelieferten Netzteils an die 19V  $\overline{\text{---}}$  Buchse (3) auf der Rückseite des Gerätes. Schließen Sie das mitgelieferte Netzteil an eine Steckdose.

## POWER ON / STAND-BY UND AUTO POWER OFF FUNKTION

- Drücken Sie die Taste (9) am Gerät oder die Taste (13) auf der Fernbedienung, um das Gerät einzuschalten.
- Halten Sie die Taste (9) am Gerät 2 Sekunden lang gedrückt oder drücken Sie die Taste (13) auf der Fernbedienung, um das Gerät in den Standby-Modus zu versetzen. Die LED-Anzeige (1) leuchtet auf.
- Dieses Gerät verfügt über eine AutoPower Off-Funktion. Diese Funktion ermöglicht das automatische Herunterfahren, wenn nach 15 Minuten kein Audiosignal an den Eingängen vorhanden ist.



### Hinweis:

- *Wenn der Ton Basis gilt nicht für den Betrieb reagiert oder nicht ordnungsgemäß funktioniert, ziehen Sie das Netzkabel für 30 Sekunden, um das Gerät zurückzusetzen.*

## LAUTSTARKEREGELUNG UND MUTE-FUNKTION

Es ist möglich, das Volumen der Einheit mit der Lautstärketasten (10, 11 am Gerät; 15, 17 an der Fernbedienung) einzustellen.

- Drücken Sie die Taste + oder , um die Lautstärke des Gerätes zu erhöhen.
- Drücken Sie die Taste - oder , um die Lautstärke zu verringern.

**MUTE -FUNKTION:** Stummschaltung des Gerätes über das MUTE-Taste (18) auf der Fernbedienung aktivieren (das Display zeigt MUTING); zu reaktivieren hören, drücken Sie die Taste MUTE.



### Hinweis:

- *Einige Audio-Ausgänge, die Sie die Sound Bar anzuschließen (wie Kopfhörer-Ausgang) kann eine eigene Lautstärkeregelung: sicherzustellen, dass Sie auf dem Quellgerät ein angemessener Audioausgang sonst die Klangbasis wird auch bei maximaler Lautstärke Sound eingestellt haben.*
- *Wenn der Ton durch die solide Basis verzerrt gespielt bedeutet, dass das Eingangssignal zu stark ist: die Lautstärke des Klangdatenbank oder auf einer ebenen Audiogerät ausgegeben mehr schlecht bezahlt.*
- *Bei Anschluss an ein Fernsehgerät über den Kopfhörerausgang kann es vorkommen, dass der von der Soundbar wiedergegebene Ton selbst bei maximaler Lautstärke gering ist; In diesem Fall versuchen Sie, die Soundbar über einen Adapter (nicht mitgeliefert) mit dem Audio-Scart-Ausgang zu verbinden.*

## VORAUSGLEICHUNGEN

Die Soundbar verfügt über ein voreingestelltes Ausgleichssystem. Drücken Sie je nach Art des Hörens eine der Tasten (18, 20, 22, 23) auf der Fernbedienung:

- Drücken Sie die Audio-Equalizer-Taste (18) um Musik zu hören.
- Drücken Sie die Audio-Entzerrung der 3D-Taste (20), um mit Surround-Effekt zu hören.
- Drücken Sie die Audio-Equalizer-Taste (22) um die Stimme zu hören.
- Drücken Sie die Audio-Entzerrungstaste (23) für FILM.

## HDMI IN (ARC)

Die HDMI ARC-Funktion reduziert die Anzahl der Verbindungskabel zwischen einem Fernseher und einer Soundbar. Das Audiosignal kann in beide Richtungen zu und von den Lautsprechern übertragen werden, wodurch die Klangqualität und die Signallatenz verbessert werden.

Überprüfen Sie, ob das Kabel HDMI 1.4 oder höher ist, um das Fernsehgerät mit HDMI ARC an die Soundbar anzuschließen. Die HDMI ARC-Funktionalität ist nur über den entsprechenden Ausgang (HDMI ARC) des Fernsehgeräts oder eines anderen Geräts verfügbar. Möglicherweise müssen Sie die Einstellungen für externe Lautsprecher an Ihrem Fernsehgerät ändern, um HDMI ARC-Befehle zu aktivieren.

1. Verbinden Sie den HDMI (ARC) -Ausgang Ihres Fernsehgeräts oder eines anderen HDMI ARC-kompatiblen Geräts mit einem HDMI 1.4-Kabel (nicht im Lieferumfang enthalten) mit dem HDMI ARC-Anschluss (4) der Soundbar;
2. Gehen Sie zum Menü Ihres Fernsehgeräts und stellen Sie sicher, dass der HDMI ARC-Ausgang aktiviert ist. In der Bedienungsanleitung Ihres Fernsehgeräts erfahren Sie, wie und wo Sie diesen Ausgang aktivieren können;
3. Drücken Sie wiederholt die M-Taste (12) am Gerät oder die MODE-Taste (26) auf der Fernbedienung, bis das Wort "ARC" auf dem Display angezeigt wird;
4. Das TV-Audio wird automatisch über die Lautsprecher stummgeschaltet und auf die Soundleiste umgeschaltet. Die Lautstärke kann mit der Fernbedienung des Fernsehgeräts oder der Soundbar-Fernbedienung eingestellt werden.

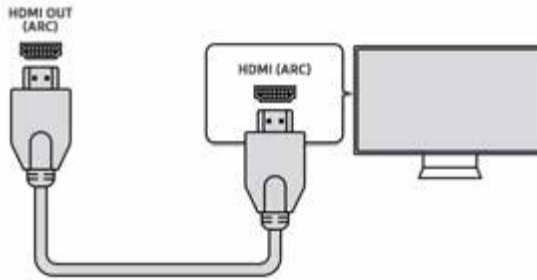

### AUX EINGANG

1. Verbinden Sie den AUX-Eingang (7) auf der Rückseite der Soundbar mit einem 3,5-mm-Stereo-Buchsenkabel mit dem Kopfhörer- / Audioausgang des Fernsehgeräts oder eines anderen Quellgeräts;
2. Schalten Sie das Gerät ein und drücken Sie wiederholt die **M**-Taste (12) am Gerät oder die MODE-Taste (26) auf der Fernbedienung, bis "AUX" auf dem Display angezeigt wird. Das am AUX-Eingang vorhandene Signal wird automatisch wiedergegeben;
3. Informationen zur korrekten Tonwiedergabe finden Sie im Kapitel LAUTSTÄRKEINSTELLUNG, MUTE FUNCTION und PRE EQUALIZATIONS.

### USB EINGANG

1. Stecken Sie einen USB-Speicher in den Eingang (6);
2. Schalten Sie das Gerät ein. Der Inhalt des USB wird automatisch abgespielt. Wenn nicht, drücken Sie mehrmals die **M**-Taste (12) am Gerät oder die MODE-Taste (26) auf der Fernbedienung, bis die Meldung "USB" auf dem Display angezeigt wird;
3. Drücken Sie die Taste **▶▶** (24) auf der Fernbedienung, um die Wiedergabe vorübergehend zu stoppen. Drücken Sie erneut, um die Wiedergabe fortzusetzen;
4. Verwenden Sie die Tasten **◀◀** (16) und **▶▶** (25) auf der Fernbedienung, um zum vorherigen oder nächsten Titel zu springen.

### OPTISCHER EINGANG

1. Verwenden Sie ein digitales optisches Kabel (nicht im Lieferumfang enthalten), um den digitalen OPTICAL-Eingang (5) mit dem digitalen optischen Ausgang des Fernsehgeräts oder eines anderen Geräts zu verbinden;
2. Schalten Sie das Gerät ein und drücken Sie wiederholt die **M**-Taste (12) am Gerät oder die MODE-Taste (26) auf der Fernbedienung, bis "OPT" im Display angezeigt wird.



#### Hinweis:

- *Bevor Sie das optische Kabel anschließen, achten Sie darauf, die Steckerschutzabdeckung zu entfernen, wenn Ihr Kabel damit ausgestattet ist.*
- *Bei einigen Fernsehgeräten oder Geräten muss der digitale optische Ausgang aktiviert werden.*
- *PCM Digital Audio muss auf dem Quellgerät für die Wiedergabe von diesem Eingang eingestellt sein.*

### BLUETOOTH-BETRIEB

1. Schalten Sie das Gerät ein und drücken Sie mehrmals die **M**-Taste (12) am Gerät, bis die Meldung "BT" auf dem Display oder die Taste **📶** (19) auf der Fernbedienung angezeigt wird;
2. Das System wechselt automatisch in den Suchmodus. Wenn nicht, drücken Sie die Taste **📶** (19) einige Sekunden lang;
3. Aktivieren Sie die Bluetooth-Funktion auf dem externen Gerät, das gekoppelt werden soll;
4. Beginnen Sie mit der Suche nach Geräten. Am Ende wählen Sie das Gerät "SB 8316TV";
5. Geben Sie auf Anfrage das Passwort "0000" ein;
6. Drücken Sie die Fernbedienungstaste **▶▶** (24) um die Wiedergabe zu starten. Verwenden Sie die Fernbedienungstasten **◀◀** (16) und **▶▶** (25) um zum vorherigen oder nächsten Titel zu springen;
7. Drücken Sie die Taste **📶** (19) einige Sekunden lang, um die aktive Verbindung zu unterbrechen und ein neues Gerät zu koppeln.

## PROBLEME UND LÖSUNGEN

Weist die Sound Bar Betriebsstörungen auf, sollte die folgende kurze Liste durchgesehen werden, bevor die Sound Bar zu einer autorisierten TREVI-Kundendienststelle gebracht wird.

In keinem Fall sollte versucht werden, das Gerät selbstständig zu reparieren. Dies führt zu Garantieverfall. Nur die TREVI-Kundendienststellen sind zu Eingriffen an diesem Fernsehgerät autorisiert.

### **Kein Ton**

- Überprüfen, ob die MUTE-Funktion aktiviert wurde.
- Darauf achten, dass der korrekte Eingang gewählt wurde.
- Die Lautstärke der Sound Bar und des Fernsehers (oder des angeschlossenen Geräts) überprüfen und einstellen.

### **Die Sound Bar schaltet nicht ein oder schaltet automatisch aus**

- Sicherstellen, dass das Netzkabel richtig eingesteckt ist.
- Wenn die Sound Bar für eine gewisse Zeit (ca. eine Minute) kein Signal empfängt, wird sie automatisch in den Stand-by-Modus versetzt.

### **Pairing-Probleme mit Bluetooth-Geräten:**

- Wenn die Audioqualität nach dem Pairing von Bluetooth mit einem externen Gerät schlecht ist, bringen Sie das externe Gerät näher an die Soundbar oder entfernen Sie alle Hindernisse zwischen ihnen.
- Wenn die Verbindung zwischen der Soundbar und dem Gerät nicht besteht, überprüfen Sie, ob die Kopplungsfunktion des Geräts aktiviert ist. Informationen zur Aktivierung der Funktion finden Sie im Gerätehandbuch.
- Wenn die Kopplung mit dem externen Gerät kontinuierlich aktiviert und deaktiviert wird, bringen Sie das externe Gerät näher an die Soundbar oder entfernen Sie ein Hindernis zwischen ihnen. Bei einigen externen Geräten kann die Bluetooth-Kopplung automatisch ausgeschaltet werden, um den Verbrauch der Batterie zu gewährleisten. Dies ist keine Fehlfunktion des Geräts.

### **Die Fernbedienung funktioniert nicht**

- Die Batterie ersetzen

### **DIE Bedienelemente des Geräts reagieren nicht**

- Den Versorgungsstecker des Geräts während 30 Sekunden herausziehen, um ein Reset durchzuführen.

## TECHNISCHE EIGENSCHAFTEN

Versorgung:	.....	19V == 1.5A
Verbrauch:	.....	32W
Maximale Ausgangsleistung:	.....	60W
Frequenzgang:	.....	50Hz-18KHz
S/N-Verhältnis:	.....	≥80db
Bluetooth-Sendeleistung:	.....	2,5mW
Bluetooth Übertragungsbandbreite:	.....	2,4GHz
Abmessungen Sound Bar:	.....	500x99,5x70mm
Gewicht:	.....	1,244Kg



### **Benutzer Information gemäß Gesetzesdekret Nr 49 von 14, März 2014**

#### **“Die Umsetzung der Richtlinie 2012/19/EU über die Entsorgung von Elektro- und Elektronik-Altgeräte (WEEE)”**

Dieses Müllsymbole Symbol auf dem Produkt zeigt an, dass muss am Ende seines Lebens von anderen Abfällen getrennt gesammelt werden. Der Benutzer muss daher nehmen die Fernbedienung die wesentlichen Komponenten integriert, die für elektronische und elektrotechnische Abfälle in die entsprechenden differenzierten Sammelstellen zu seinem Leben bekam, oder es an den Händler zurückgeben, wenn ein neues Gerät gleichwertiger Art Kauf in Bezug auf 12.59, oder eine für Geräte mit längeren Seite von weniger als 25 cm auf Null. Die angemessene, getrennte Sammlung für die stillgelegte Anlagen für Recycling, Aufbereitung und umweltgerechte Entsorgung trägt dazu bei, die Umwelt und die menschliche Gesundheit negative Auswirkungen zu vermeiden und begünstigt das Recycling der Materialien das Produkt zusammengesetzt. Illegal Dumping des Produkts durch den Benutzer bringt die Anwendung von Verwaltungsanktionen in Lgs angegeben. Dekr 49 von 14. März 2014.

NOTAS PARA EL USO

- Coloque el dispositivo sobre una superficie plana.
- Para evitar posibles daños a la audición, limitar la cantidad de tiempo de escucha a un volumen alto
- Este aparato es un instrumento electrónico de alta precisión; por lo tanto debe evitar utilizarlo en los siguientes casos:
  - Cerca de fuertes fuentes de calor como caloríferos y estufas.
  - En lugares muy húmedos como cuartos de baño, piscinas, etc.
  - En lugares muy polvorientos.
  - En lugares sujetos a fuertes vibraciones.
- Posicione el aparato de manera que el espacio circundante sea amplio para la libre circulación del aire (por lo menos 10cm).
- No bloquee las entradas de aire.
- Si entra algún líquido en el aparato, desenchúfelo inmediatamente del enchufe y llévelo al centro de servicio autorizado TREVI más cercano.
- Antes de encender el aparato, compruebe siempre que el cable de alimentación y el cable de conexión estén correctamente instalados.
- No se deben colocar sobre el aparato fuentes de llamas vivas, como velas encendidas.
- El aparato no debe exponerse a goteos o salpicaduras de agua y no se deben colocar objetos llenos de líquido, como jarrones, sobre el aparato.
- Desenchufe el cable de alimentación durante tormentas eléctricas o durante períodos prolongados de inactividad.
- Instruya a los niños y personas con poco conocimiento del producto para que lo utilicen correctamente.
- Conserve este manual para futuras consultas.

CUIDADO Y MANTENIMIENTO

Para.

IMPORTANTE

La buena construcción del aparato garantiza su perfecto funcionamiento durante mucho tiempo. Si se presentase algún inconveniente, será oportuno consultar al Centro de Asistencia autorizado TREVI más cercano.

TREVI cultiva una política de investigación y desarrollo continuos. Por consiguiente, los productos pueden presentar características distintas a las descritas.

DESCRIPCIÓN DE LOS CONECTORES/MANDOS

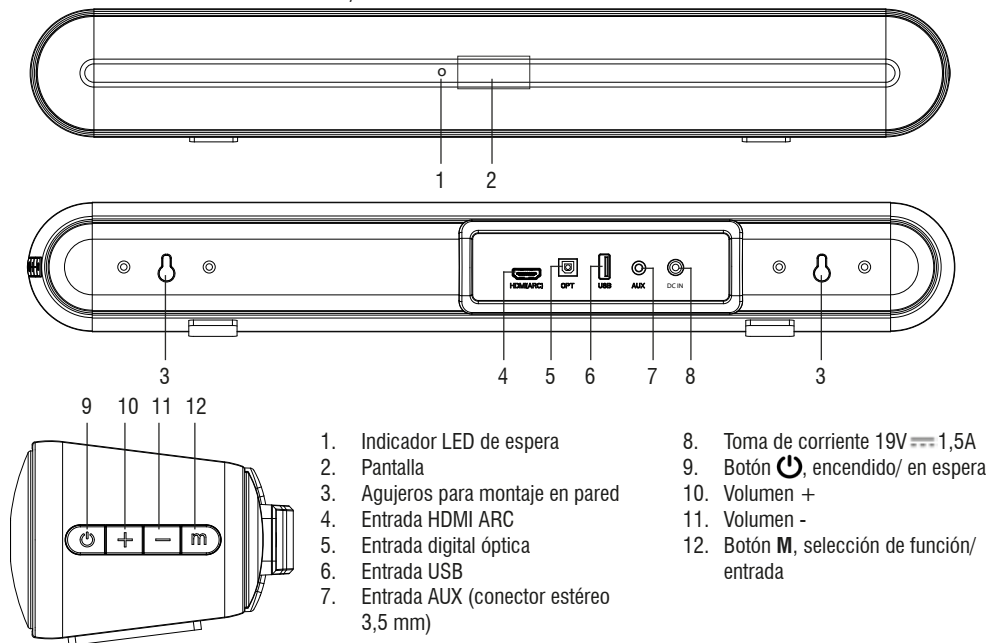

- |  |  |
|--|--|
| 1. Indicador LED de espera               | 8. Toma de corriente 19V $\bar{\text{---}}$ 1,5A |
| 2. Pantalla                              | 9. Botón  encendido/ en espera                   |
| 3. Agujeros para montaje en pared        | 10. Volumen +                                    |
| 4. Entrada HDMI ARC                      | 11. Volumen -                                    |
| 5. Entrada digital óptica                | 12. Botón  selección de función/ entrada         |
| 6. Entrada USB                           |  |
| 7. Entrada AUX (conector estéreo 3,5 mm) |  |

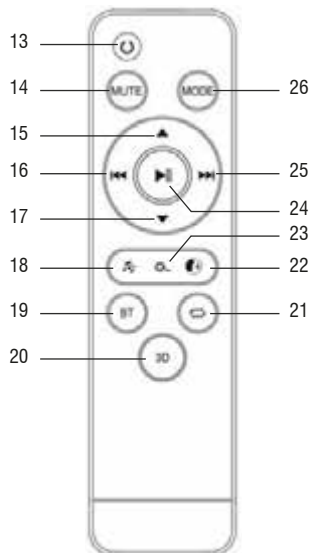
**CONTROL REMOTO:**

13. Botón , Encendido/ En espera
14. Botón MUTE, para activar la función MUTE.
15. Botón , subir el volumen
16. Botón , seleccione pista anterior (modo USB y BT)
17. Botón , bajar el volumen
18. Botón , elige efecto de sonido de música
19. Botón , selección de modo BT
20. 3D button, 3D ON/OFF
21. Botón , reproducción USB Repetir
22. Botón , elija efecto de sonido de noticias
23. Botón , elija efecto de sonido de película
24. Botón , Reproducir/ Pausa
25. Botón , seleccione pista siguiente (modo USB y BT)
26. Botón MODE, selección de entrada

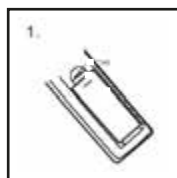
**ACTIVACIÓN Y SUSTITUCIÓN DE LA BATERÍA DEL MANDO A DISTANCIA**

Retire la tapa en la parte posterior del control remoto

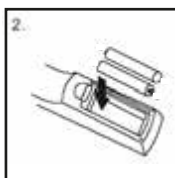

Inserte 2 pilas "AAA" prestando atención a la polaridad indicada

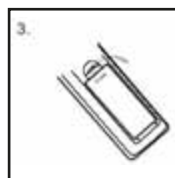

Cierre la cubierta del control remoto

**INSTALACIÓN SOBRE LA INSTALACIÓN**

Al instalar el SB 8316TV con TV bajo 24" de tamaño, puede que necesite levantar para arriba la TV para que la barra de sonido no tiene ninguna entre el receptor infrarrojo de TV y la señal del control remoto.

**CONEXIÓN A LA RED ELÉCTRICA**

Conecte el enchufe de la fuente de alimentación suministrada a la toma de 19V  $\equiv$  en la parte posterior del aparato (3). Conecte la fuente de alimentación suministrada a una toma de corriente.

**ENCENDIDO/ ESPERA Y FUNCIÓN DE APAGADO AUTOMÁTICO**

- Pulse el botón de encendido/ en espera (9) de la unidad o el botón (13) del mando a distancia para encender el aparato;
- Mantenga pulsado el botón de encendido/ en espera (9) de la unidad durante 2 segundos o simplemente presione el botón (13) del mando a distancia para poner el aparato en modo de espera; el indicador LED (1) se encenderá;
- Este dispositivo tiene una función de apagado automático; esta función permite el apagado automático en ausencia de señal de audio en las entradas después de 15 minutos.

**Nota:**

- Si la barra de sonido no responde a los comandos o no funciona correctamente, desconecte la clavija de alimentación del dispositivo durante 30 segundos para reiniciar (consulte el capítulo Problemas y soluciones).



## AJUSTE DEL VOLUMEN Y FUNCIÓN MUTE

El volumen de la unidad puede ajustarse usando las teclas de ajuste de volumen (10, 11 en el dispositivo, 15, 17 en el control remoto)

- Pulse el botón + y ▲ para aumentar el volumen del dispositivo.
- Pulse el botón - y ▼ para disminuir el volumen.

**FUNCIÓN MUTE:** es posible activar la función de silenciamiento del dispositivo mediante el botón MUTE (14) en el control remoto; con la función MUTE activa, la indicación en la pantalla comenzará a parpadear. Para reactivar la escucha, presione el botón MUTE (14) nuevamente.



### Advertencia:

- *Algunas salidas de audio conectadas a la barra de sonido (como la salida de auriculares) pueden tener su propio ajuste de volumen: asegúrese de haber ajustado un nivel de salida de audio apropiado en el dispositivo fuente o la barra de sonido incluso con el volumen máximo sonará plana.*
- *En caso de que el sonido reproducido por la barra de sonido esté distorsionado significa que la señal de entrada es demasiado fuerte: baje el volumen de la barra de sonido o ajuste un nivel de salida de audio inferior en el dispositivo de origen.*
- *En caso de conexión a un televisor a través de la salida de auriculares, puede ocurrir que el sonido reproducido por la barra de sonido sea bajo incluso al volumen máximo; en este caso intente conectar la barra de sonido a la salida de audio-scart usando un adaptador (no suministrado).*

## PRE ECUALIZACIONES

La barra de sonido tiene un sistema de ecualización preestablecido, presione uno de los botones (18, 20, 22, 23) en el control remoto según el tipo de escucha que esté haciendo:

- Presione el botón de ecualización de audio 🎵 (18) para escuchar música.
- Presione el botón 3D (20) para la ecualización de audio para escuchar con efecto envolvente.
- Presione el botón de ecualización de audio 🗣️ (22) para escuchar la voz.
- Presione el botón de ecualización de audio 🎬 (23) para FILM.

## ENTRADA HDMI (ARC)

La función HDMI ARC está diseñada para reducir la cantidad de cables de conexión entre un televisor y una barra de sonido. La señal de audio puede viajar en ambas direcciones hacia y desde los altavoces, mejorando así la calidad del sonido y la latencia de la señal. Para conectar el televisor a la barra de sonido con HDMI ARC, verifique que el cable sea HDMI 1.4 o superior. La funcionalidad HDMI ARC **solo está disponible** usando la salida apropiada (HDMI ARC) en el televisor u otro dispositivo.

Es posible que deba cambiar la configuración de los altavoces externos en su televisor para habilitar los comandos HDMI ARC.

1. Conecte la salida HDMI (ARC) de su televisor o cualquier otro dispositivo **compatible con HDMI ARC** al puerto HDMI ARC de la barra de sonido (4) usando un cable HDMI 1.4 (no suministrado);
2. Vaya al Menú de su TV y asegúrese de que la salida HDMI ARC esté activada. Consulte el manual de instrucciones de su televisor para saber cómo y dónde activar esta salida;
3. Presione el botón **M** (12) en la unidad o el botón MODE (26) en el control remoto repetidamente hasta que la palabra "ARC" aparezca en la pantalla;
4. El audio del televisor se silenciará automáticamente desde sus altavoces y se cambiará a la barra de sonido; el volumen se puede ajustar usando el control remoto de su televisor o el de la barra de sonido.

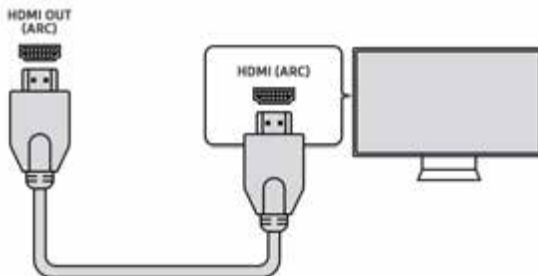

## ENTRADA AUX

1. Utilice un cable de conector estéreo de 3,5 mm para conectar la entrada AUX (7) ubicada en la parte posterior de la barra de sonido a la salida de audio/ auriculares del televisor u otro dispositivo fuente;
2. Encienda el aparato y presione la tecla **M** (12) en la unidad o la tecla MODE (26) en el control remoto repetidamente hasta que aparezca "AUX" en la pantalla; la señal presente en la entrada AUX se reproducirá automáticamente;
3. Para una reproducción correcta del sonido, consulte el capítulo AJUSTE DE VOLUMEN, FUNCIÓN MUTE y PRE ECUALIZACIONES.

## ENTRADA USB

1. Inserte una memoria USB en la entrada (6);
2. Encienda el dispositivo, el contenido del USB se reproducirá automáticamente; de lo contrario, presione la tecla **M** (12) en la unidad o la tecla MODE (26) en el control remoto varias veces hasta que aparezca el mensaje "USB" en la pantalla;
3. Presione el botón **▶▶** (24) en el control remoto para detener temporalmente la reproducción. Presiónelo nuevamente para reanudar la reproducción;
4. Use los botones **◀◀** (16) y **▶▶** (25) del control remoto para saltar a la pista anterior o siguiente.

## ENTRADA ÓPTICA

1. Utilice un cable óptico digital (no incluido) para conectar la entrada digital OPTICAL (5) a la salida óptica digital del televisor u otro dispositivo;
2. Encienda el dispositivo y presione el botón **M** (12) en la unidad o el botón MODE (26) en el control remoto repetidamente hasta que aparezca "OPT" en la pantalla.



### Nota:

- *Antes de conectar el cable óptico, asegúrese de quitar la cubierta de protección del enchufe si el cable está equipado con él.*
- *En algunos televisores o dispositivos, es necesario habilitar la salida óptica digital.*
- *El audio digital PCM debe configurarse en el dispositivo fuente para reproducir desde esta entrada.*

## OPERACIÓN BLUETOOTH

1. Encienda el aparato y presione la tecla **M** (12) en la unidad varias veces hasta que aparezca el mensaje "BT" en la pantalla, o la tecla **📶** (19) en el control remoto;
2. El sistema entrará automáticamente en el modo de búsqueda, si no es así, presione la tecla **📶** (19) durante unos segundos;
3. Active la función Bluetooth en el dispositivo externo que se va a emparejar;
4. Empiece a buscar dispositivos. Al final, seleccione el dispositivo "SB 8316TV";
5. Introduzca la contraseña "0000" si se le solicita;
6. Presione el botón del control remoto **▶▶** (24) para iniciar la reproducción, use los botones **◀◀** (16) y **▶▶** (25) del control remoto para saltar a la pista anterior o siguiente;
7. Presione el botón **📶** (19) durante unos segundos para interrumpir la conexión activa y emparejar un nuevo dispositivo.

## PROBLEMAS Y SOLUCIONES

Si su Barra de sonido no funciona correctamente, compruebe esta breve lista antes de llevarlo a un centro de asistencia técnica autorizado TREVI.

En cualquier caso, no trate de arreglar el aparato por si mismo ya que esto invalidaría la garantía. Sólo los centros de asistencia técnica TREVI están autorizados a realizar intervenciones en este producto.

### **Ausencia de sonido**

Compruebe que la función MUTE no haya sido activada.

- Compruebe haber seleccionado la entrada correcta.
- Compruebe y ajuste el volumen de la Barra de sonido y del TV (o del dispositivo conectado).

### **La Barra de sonido no se enciende o se apaga automáticamente**

- Compruebe haber conectado correctamente el cable de alimentación.
- Si la Barra de sonido no recibe señales por determinado tiempo (aproximadamente un minuto), se pone automáticamente en modo stand-by.

### **Problemas de emparejamiento con dispositivos Bluetooth:**

- Si la calidad del audio es baja después de vincular Bluetooth con un dispositivo externo, acerque el dispositivo externo a la barra de sonido o elimine cualquier obstrucción entre ellos.
- Si la conexión entre la barra de sonido y el dispositivo no ocurre, verifique que la función de acoplamiento del dispositivo esté habilitada; consulte el manual del dispositivo para habilitar la función.
- Si el acoplamiento con el dispositivo externo se activa y desactiva continuamente, acerque el dispositivo externo a la barra de sonido o elimine cualquier obstáculo entre ellos. En algunos dispositivos externos, el emparejamiento Bluetooth se puede apagar automáticamente para proteger el consumo de su batería, esto no es un mal funcionamiento del dispositivo.

### **El mando a distancia no funciona**

- Sustituya la batería

### **Los mandos no responden**

- Desconecte la toma de alimentación del aparato durante 30 segundos para efectuar un reset.

## CARACTERÍSTICAS TÉCNICAS

### GENERALES

Alimentación:	.....	19V === 1.5A
Consumo:	.....	32W
Potencia máxima de salida:	.....	60W
Respuesta de frecuencia:	.....	50Hz-18KHz
Relación de S/N:	.....	≥ 80db
Potencia de transmisión Bluetooth:	.....	2,5mW
Banda de transmisión Bluetooth:	.....	2,4GHz
Dimensiones Sound Bar:	.....	500x99,5x70mm
Peso:	.....	1,244Kg



**DICHIARAZIONE DI CONFORMITÀ UE  
SEMPLIFICATA**

Il fabbricante TREVI dichiara che il tipo di apparecchiatura radio SB 8316 TV è conforme alla direttiva 2014/53/UE.

Il testo completo della dichiarazione di conformità EU è disponibile al seguente indirizzo Internet:

<https://www.trevi.it/dms/zidi/TREVI/DOCSB8316TV.pdf>

**SIMPLIFIED EU DECLARATION OF  
CONFORMITY**

Hereby TREVI Spa declares that the radio equipment type SB 8316 TV is in compliance with directive 2014/53/EU.

The full text of the EU declaration of conformity is available at the following internet address:

